

BRAUN

Silk·expert **Pro 3**



21293578/XII-24



取扱説明書 保証書付

ご使用前に必ずお読みのうえ、正しくご使用ください。巻末に保証書が添付されておりますので、大切に保管してください。

Type 6032







www.braun.com/jp

はじめに

ブラウン製品をお買い上げいただき誠にありがとうございます。本品の機能を十分にご理解いただき、より効果的にご利用いただくために、この取扱説明書をご使用前によくお読みのうえ、正しくお使いください。また、お読みになった後は、お使いになる方がいつでも見られるところに必ず保管してください。

万一ご使用中にわからないことや不都合が生じた際に、ぜひお役立てください。

ブラウンシルク・エキスパートプロ3 IPLは、ご自宅で手軽にムダ毛のお手入れができます。繰り返し使用することで、徐々にムダ毛が目立たなくなります。使用に適しているからだの部位は下記となります。

女性	男性
<p>使用可能部位:顔(頬骨より下)、肩から下(胸、背中、ワキ、腕、おなか周り、VIO(デリケートゾーン)*、足、指、つま先)</p> <p>注意 以下の部位には使用しないでください。 目の周り、額、頭皮、乳房/乳首</p>	<p>使用可能部位:肩から下(胸、背中、ワキ、腕、おなか周り、VIO(デリケートゾーン)*、足、指、つま先)</p> <p>注意 以下の部位には使用しないでください。 顔や首、頭皮、乳首</p>
<p>*VIO(デリケートゾーン)での使用可能部位:</p> <div style="display: flex; justify-content: space-around; align-items: center;"> <div style="text-align: center;">  <p>ビキニライン</p> </div> <div style="text-align: center;">  <p>両足の間</p> </div> <div style="text-align: center;">  <p>お尻や肛門 周りの皮膚</p> </div> </div> <p>注意 以下の部位には使用しないでください。 小陰唇や膣、肛門などの粘膜部分</p>	<p>*VIO(デリケートゾーン)での使用可能部位:</p> <div style="display: flex; justify-content: space-around; align-items: center;"> <div style="text-align: center;">  <p>男性器よりも 上のエリア</p> </div> <div style="text-align: center;">  <p>お尻や肛門 周りの皮膚</p> </div> </div> <p>注意 以下の部位には使用しないでください。 男性器や睾丸、肛門など</p> <div style="text-align: right; margin-top: 10px;">  </div>

もくじ

	ページ
安全上のご注意	4
各部の名称 / 仕様	9
肌色及び毛色確認表	10
本体の使いかた	11
■お手入れ方法	
■顔のお手入れ(女性のみご利用になれます)	
■VIOゾーンのお手入れ	
■お手入れのスケジュール	
■ご使用後	
■メンテナンスと保管	
起こりうる症状	15
よくあるご質問	16
お知らせ	17
■保証とアフターサービス	
■English Use Instruction	
■無料修理規定	

安全上のご注意

- ご使用前に必ずお読みの上、正しくご使用ください。
- ここに示した注意事項は、製品を安全に正しくお使いいただき、あなたや他の人々への危害や損害を未然に防止するためのものです。また、注意事項は、危険の度合いを明示するために、次のように区分しています。

いずれも安全に関する重要な内容ですので、必ず守ってください。

 **危険**：人が死亡又は重傷を負う可能性が差し迫って発生する可能性がある内容。

 **警告**：人が死亡又は重傷を負う可能性が想定される内容。

 **注意**：人が傷害を負う可能性及び物的損害の発生が想定される内容。

■ 絵表示の例

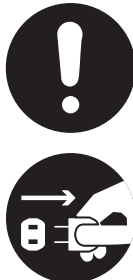

	この記号は、禁止行為であることを告げるものです。図中や近くの箇所に具体的な禁止内容が描かれています。
	この記号は、行為を強制したり指示したりする内容を告げるものです。図中や近くの箇所に具体的な指示内容が描かれています。

危険 ご使用にあたって

	<p>●お手入れする部位の肌の色が10ページの肌の色の表で“V”より濃いときは使用しない。 色の濃い肌はより多くの光を吸収するため、痛みを感じたり、肌を傷つけたり、やけど・水ぶくれ・脱色などの副作用を引き起こすおそれがあります。</p>
	<p>●妊娠中・授乳中および18歳未満の方は使用しない。</p>
	<p>●過去に皮膚がんを患ったことがある、または皮膚がんの兆候（あざや異常な数のほくろなど）のある場合は使用しない。</p>
	<p>●肌が日焼けをした後は使用しない。 やけど・水ぶくれ・脱色などの副作用を引き起こすおそれがあります。</p>
	<p>●慢性疾患をお持ちの方は使用しない。 肌を傷つけたり、症状を悪化させるおそれがあります。また、やけど、水ぶくれ、色素沈着過剰や色素沈着低下などの副作用を引き起こすおそれがあります。</p>
	<p>●お手入れする部位に慢性的な皮膚の疾患（乾癬や白斑など）または肌が傷ついている（日焼け、傷、裂傷、感染など）場合は使用しない。 肌を傷つけたり、症状を悪化させるおそれがあります。また、やけど、水ぶくれ、色素沈着過剰や色素沈着低下などの副作用を引き起こすおそれがあります。</p>
	<p>●お手入れする部位に静脈瘤があるときは使用しない。 肌を傷つけたり、症状を悪化させるおそれがあります。また、やけど、水ぶくれ、色素沈着過剰や色素沈着低下などの副作用を引き起こすおそれがあります。</p>
	<p>●日光に対して肌が敏感な方（光線過敏症）もしくは肌が敏感になるかもしれない薬（トレチノイン、イソトレチノイン、その他外用レチノイドなど）を処方されている方は使用しない。 肌を傷つけたり、症状を悪化させるおそれがあります。また、やけど、水ぶくれ、色素沈着過剰や色素沈着低下などの副作用を引き起こすおそれがあります。</p>
<p>●お手入れする部位に、24時間以内にピーリングを受けたことのある場合は使用しない。 肌を傷つけたり、症状を悪化させるおそれがあります。また、やけど、水ぶくれ、色素沈着過剰や色素沈着低下などの副作用を引き起こすおそれがあります。</p>	

-  本製品を使用しても大丈夫が不明な場合は、医師もしくは皮膚科医にご相談ください。
長期にわたり何らかの治療を受けている場合は、肌の光感受性について影響がないか医師にご相談ください。

警告 ご使用にあたって

	●頭皮、まゆ毛、目の周りや近くに使用しない。 目に重大な障害を引き起こすおそれがあります。
	●乳首や性器(女性:小陰唇や膣などの粘膜部分/男性:陰莖や睾丸)、また肛門には使用しない。 不快感や痛みを感じたり、肌を傷つけるおそれがあります。
	●しみ、そばかす、あざ、ほくろ、いぼのような褐色や黒色の部分には使用しない。
	●刺青やアートメイクをしている部分には使用しない。
	●男性の顔の毛や髭には使用しない。 ヒゲの生え方にムラができたり、毛の成長が止まる、ないしは望んでいない変化につながる場合があります。
	●ガラスフィルターを直接見ない。目に向けて機器を照射しない。
	●1週間に2回以上同じ個所に使用しない。 肌を傷つけるおそれがあります。
	●子どもに使わせたり、子どもの手の届くところに置かない 事故やけがのおそれがあります。
	●皮膚に機器が接触していないのに機器が作動するとき(センサーが正しく作動していないとき)は、直ちに使用を中止し、ブラウンリペアセンターにご相談ください。
	●ご使用後は日焼け止めなどを使用し、肌に直接日光が当たらないようにしてください。 肌が日焼けに対して、いつもより敏感になっているおそれがあります。

注意 ご使用にあたって

	●お体が不自由な方が使用される場合は、製品を安全に正しく使用できるよう付添もしくは指導を受け、安全上のご注意をよく理解したうえでご使用ください。
---	--

⚠ 危険 機器について





●改造はしない。また修理技術者以外は、分解・修理をしない。
火災、感電、けが、目に重篤な障害を引き起こす原因となります。修理はお買い上げの販売店
又はブラウンリペアセンターにご相談ください。

⚠ 警告 機器について





- 交流100～240V以外では使用しない。
火災・感電の原因となります。
- 電源コードを傷付けたり、無理に曲げたり、引っ張ったり、ねじったり、たばねたり、高温部に近づけたり、重い物を載せたり、挟み込んだり、加工したりしない。
電源コードが破損し、火災・感電の原因となります。
- 電源コードや電源プラグが傷んだり、コンセントの差込みが緩いときは使用しない。
感電・ショート・発火の原因になります。
- ガラスフィルターが割れていたり、外れている時は使用しない。
- 使用中・使用後にガラスフィルターを直接触らない。
使用中・使用後は熱くなっているため、やけどするおそれがあります。
- 石油系洗剤や可燃性の溶剤(アルコールやアセトンなど)は機器に使用しない。
火災を引き起こすおそれがあります。
- 機器のお手入れに研磨剤を使用しない。
本体を傷つけたり、ガラスフィルターを傷つけるおそれがあります。
- ムダ毛のお手入れ以外の目的に使用しない。
- 肌以外に照射しない。
- フラッシュ・ウィンドーが完全に肌に接触していない状態で照射しない。
- 本体裏側の冷却口をふさがない。
火災や感電のおそれがあります。
- 付属の電源コード、アダプターを他の機器に使用しない。
火災や感電のおそれがあります。
- 水につけたり、水をかけたりしない。
ショート・感電・発煙・発火・漏電火災等や故障のおそれがあります。
- 浴室、シャワー室のような湿気が多い場所では使用しない。
ショート・感電・発煙・発火・漏電火災等や故障のおそれがあります。
- 濡れた手で電源プラグをコンセントから抜き差ししない。
感電やけがをすることがあります。

警告 機器について

	●お手入れの際は必ずスイッチを切り、電源プラグをコンセントから抜く。 感電やけがをすることがあります。
	●異常・故障時には、直ちに使用を中止する。 そのまま使用すると火災・感電・けが・故障に至るおそれがあります。直ちにスイッチを切り、電源プラグを抜いて、ブラウンリペアセンターへ点検・修理を依頼してください。

注意 機器について

	●電源プラグに金属、ほこり、水滴等を付着させない。 ショート・感電・発煙・発火・漏電火災等や故障のおそれがありますので、定期的に掃除してください。
	●ガラスフィルターが割れたり、外れていないか定期的に確認する。
	●電源プラグを抜くときは、電源コードを持たずに必ず先端の電源プラグを持って引き抜く。 感電やショートして発火し、火災に至ることがあります。
	●本体や電源コードが傷んでいないか定期的に確認する。 損傷や傷が見られるときは使用を中止し、ブラウンリペアセンターへ点検・修理を依頼してください。
	●使用時以外は、電源プラグをコンセントから抜く。 けがや火傷、絶縁劣化による感電や漏電火災の原因になります。

各部の名称 / 仕様



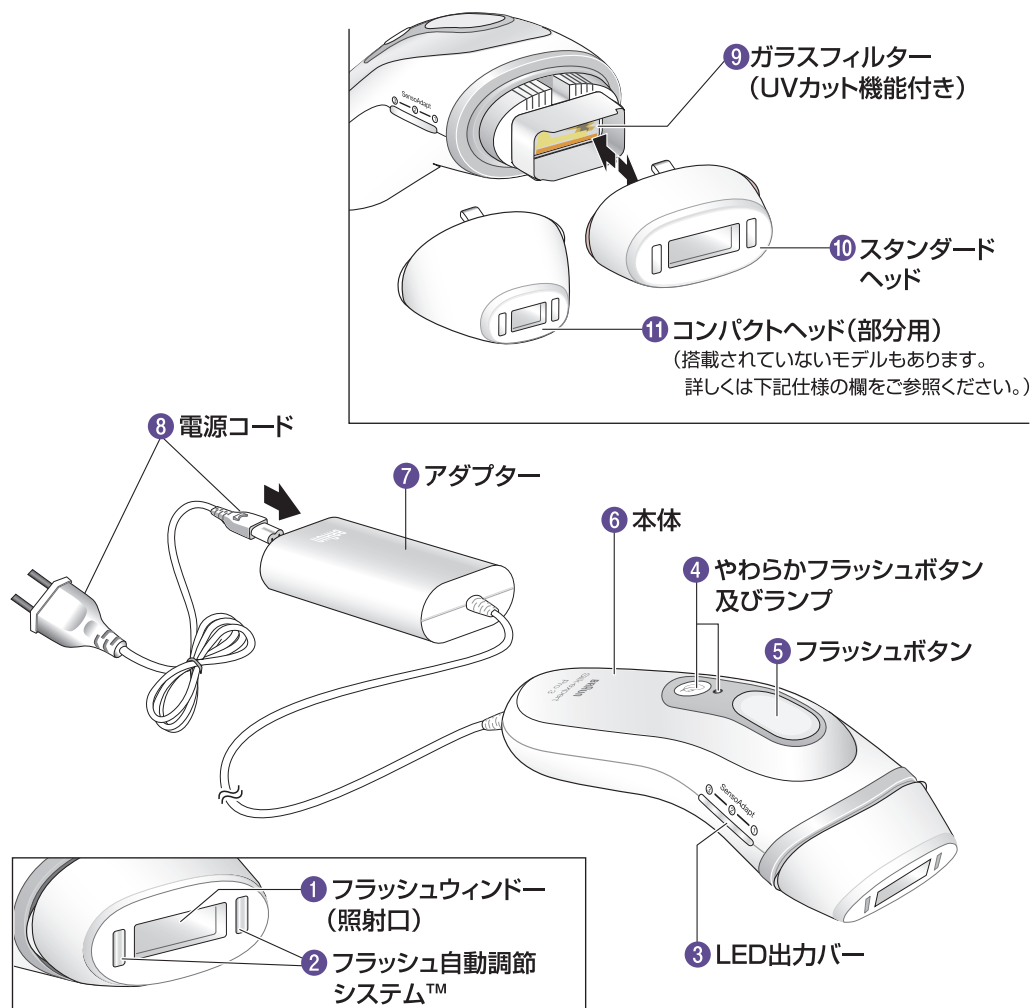



各部の名称



仕様

定 格	電源方式	交流式	消費電力	75W
	定格電圧	AC100-240V 50-60Hz		
質 量	本体	275g		
	外形寸法	185 × 70 × 50mm(L × W × D)		
付 属 品	〈PL3138/PL3133〉スタンダードヘッド、コンパクトヘッド(部分用)、アダプター(本体に接続されています)、電源コード、ポーチ、Venusカミソリ、Venus替刃2個(PL3138のみ)			

肌色及び毛色確認表

肌色 \ 毛色		肌色					
		I	II	III	IV	V	VI
		○	○	○	○	○	×
		○	○	○	○	○	×
		○	○	○	○	○	×
		×	×	×	×	×	×
		×	×	×	×	×	×
		×	×	×	×	×	×

○ = 使用可能 × = 使用不可

本体の使いかた

1.ご使用前の準備





シルク・エキスパートプロ3でのお手入れをする前に、お手入れする箇所の毛を事前に剃っておきます。あらかじめお手入れすることで、フラッシュウインドー(照射口)①を清潔に傷がない状態に保つことが出来ます。また、お手入れする箇所を清潔にし、よく乾かしておいてください。

2.本体のスイッチを入れる

専用電源コード⑧をコンセント差し込み口につなぎます。やわらかフラッシュボタン④を押し、本体を起動させてください。LED出力バー③が1度点灯し、ファンが稼働し始めると、使用開始可能です。使用中は、本体の温度が若干上がります。

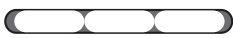
3.自動肌色検出

両方のフラッシュ自動調節システム™②を肌に接触させると、肌の色を検出して、最適なフラッシュの出力の強さが自動選択されます。出力の強さが本体側面のLED出力バー③に白い光で表示されたことを確認後、光照射を始めてください。

	肌色薄め → フラッシュ出力量：強
	肌色濃いめ → フラッシュ出力量：弱
 ランプ点灯なし	フラッシュ自動調節システム™が肌に接触していない → フラッシュの出力は出来ません。
 赤ランプ表示	肌色不適 → フラッシュの出力は出来ません。

4.やわらかフラッシュボタン及びランプ④

やわらかフラッシュボタン④を押すと、光照射量が減ります。起動すると、やわらかフラッシュランプ④が点灯します。やわらかフラッシュモードを切るためには、再度やわらかフラッシュボタン④を押してください。

LED出力バー③の表示で、フラッシュの強さが変わったことを確認できます。

やわらかフラッシュボタン④を3秒以上押すと、動作が停止します。10分以上放置した場合も、自動的に動作が停止します。再起動させるためには、やわらかフラッシュボタン④を押します。

パッチテスト

初めて使用する場合には、ブラウン シルク・エキスパートプロ3を照射したときの肌の状態を確認するためにも、お手入れする部位の小さな範囲(約2×3cm、光照射2回分の広さ)でテストしてみることをお勧めします。次ページの「お手入れのモード」の「細部照射モード」で表示されているやり方に従ってパッチテストを行い、24時間後の肌の状態を確認してください。もし肌に異常がみられた場合には、使用を止め、医師に相談してください。パッチテストを行った箇所は、少なくとも1週間は光照射をしないでください。

お手入れ方法

お手入れをする前に、スキンテストを行ってください。また、必ず毛を剃り、化粧水やクリームなどは完全に拭き取り、お手入れする肌を乾燥した状態にしてください。フラッシュボタン⑤を押す際には、光から顔をそむけてください。万が一、フラッシュがまぶしいと感じた場合でも安全上の問題はありません。お手入れ後は、仕上がりを鏡を使って確認することをおすすめします。

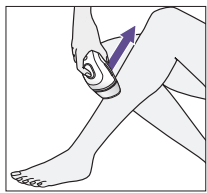
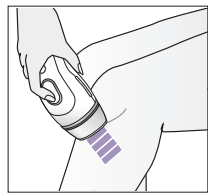
<p>連続フラッシュモード 広い範囲（脚など）を速く効率的にお手入れするのに適したモード</p>		<p>細部照射モード 狭く届きにくい所（女性の顔、VIOゾーン、ワキの下、ヒザ、アゴ、足首）に適したモード</p>	
<p>1 フラッシュウインドー（照射口）①を、両方のフラッシュ自動調節システム™②が肌に当たるようしっかりと当てると、LED出力バー③のLEDライトが白く光ります。</p>		<p>2 フラッシュボタン⑤を押し続けてください。光照射がスタートします。</p>	
<p>2 フラッシュボタン⑤を押し続けてください。光照射がスタートします。</p>		<p>2 フラッシュボタン⑤を1度短く押すと、光が1度照射されます。</p>	
<p>3 本体を、肌の下方向から上方向へゆっくりと同じスピードですべらせるように動かしてください。その際、途切れなく光照射する為にも、常にフラッシュウインドー（照射口）①を肌に当てた状態を保つようにしてください。</p>		<p>3 本体を肌から離し、先ほど照射した箇所と隣り合う箇所に当ててください。LED出力バー③のLEDライトが白く光るのを待ってから、またフラッシュボタン⑤を1度短く押します。</p>	
<p>1度滑らせるように連続フラッシュした後は、1度本体を肌から離し、先ほど連続フラッシュした箇所と平行に隣り合う箇所で、上記1～3の手順を繰り返してください。</p>		<p>1箇所づつ、お手入れしたい箇所全体に照射し終わるまで、上記1～3の手順を繰り返してください。</p>	

お手入れを行う場合は、処理されなかった箇所が残らないよう、お手入れを行った箇所のすぐ隣の箇所にフラッシュウインドー（照射口）①を当てるようにしてください。

お手入れ用ヘッド

- スタンダードヘッド⑩は、全ての部位に使用できます。特に脚などの広い範囲を効率良くお手入れするのに適しています。
- コンパクトヘッド（部分用）⑪は、女性の顔周り、ビキニライン、ワキ、ヒザ、スネ、足首のような細かい箇所、曲面、広いヘッドではお手入れしにくい箇所に適しています。
- コンパクトヘッド（部分用）⑪を使用した場合は、光照射の間隔がゆっくりになります。

注意 万が一、強い痛みを感じた場合は、すぐにお手入れを中止してください。再度光照射を行う前に、医師に相談してください。

顔のお手入れ(女性のみご使用になれます)

お手入れの前に

- 注意**
- 顔をお手入れする前には、必ずパッチテスト(11ページをご参照ください)を行ってください。
 - お手入れする箇所の毛を完全に剃り、メイクアップやローション、クリーム等が肌に残っていないことを確認してください。

顔、ほほ、アゴのお手入れ

フラッシュボタン⑤を押す前に、目を閉じるか、照射する箇所から目をそらして強い光が目に入るのを防いでください。肌への過剰な負担を防ぐためにも、同じ個所に2度光を照射することは避けてください。

唇上部の産毛のお手入れ

- 注意**
- 鼻の下、唇上部中央の部分のお手入れの際は、唇と鼻には直接接触しないよう気をつけてください。お肌が敏感なので注意してお手入れしてください。
 - 唇にアートメイク等でリップラインを入れている場合には、その上には照射しないでください。
 - 唇を押さえることで、唇にフラッシュが直接照射されないようにしてください。

アゴの下のお手入れ

アゴの下の毛は、濃くざらざらとしていることがあります。このため、お手入れ後に肌が若干赤くなったりすることがあります。これは一時的な症状であり、およそ24時間後には消失します。

VIO(デリケートゾーン)のお手入れ(使用可能部位に関しては、2ページ目をご確認ください)

お手入れの前に

- Vゾーン、Iゾーン、Oゾーンに使用する場合にはパッチテストを行ってください。お手入れする箇所の毛を剃り、ローションやクリームが残っていないことを確認してください。鏡を使用し、目に見える毛が残っていないことを確認してください。
- お手入れの際は、立つ、座る、しゃがんだ状態で行ってください。
- コンパクトヘッド⑪と細部照射モードのご使用をおすすめします。コンパクトヘッドはすべてのモデルに付属するものではありません。
- コンパクトヘッド⑪を他の人と共有しないでください。

やわらかフラッシュボタン④をランプが光るまで押し、やわらかフラッシュモードを選びます。

- 1 フラッシュウィンドー(照射口)を肌にしっかり当ててください。このとき、フラッシュ自動調整システムが肌にきちんと当たるように、指で肌を伸ばすようにします。
- 2 LED出力バー③のLEDライトが白く光ります。
- 3 フラッシュボタン⑤を一度短く押してすぐ離すと光が1度照射されます。
- 4 本体を肌から離し、先ほど照射した箇所と隣り合う箇所に当ててください。1か所ずつお手入れしたい箇所全体に照射し終わるまで2~4のステップを繰り返してください。

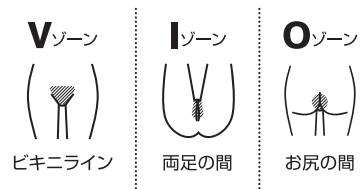

- 注意**
- 万が一、肌が赤くはれたり、ひりひりとした痛みが数分以上続く場合は、冷却パッド等で冷やしてください。
 - 万が一、お肌の色が変色した場合は（元の肌色より薄くなった、もしくは濃くなった）、直ちに使用を中止し、医師に相談してください。潜在的な疾患が原因である可能性があります。
 - VIOゾーンの肌の色が暗い、または色素沈着がある場合は、機器が肌にしっかりと当たっていてもフラッシュしないことがあります。

お手入れのスケジュール

お手入れを始めたばかりの頃	1週間に1度(4週～12週間)
毛が目立たなくなってきた場合	必要に応じて(例:1～2カ月に1度等)

毛の生える周期は、部位によって異なり、約16ヵ月です。（個人差があります）現在成長周期にある毛のみが、光照射に反応する為、すべすべの肌を実現するには、お手入れを数回継続する必要があります。より効果を実感いただくためにも、使い始めは、1週間に1度のお手入れを4～12週間続けていただくことをおすすめします。

途中で毛が目立たなくなった場合には、12週間続ける必要はありません。1～2カ月に1度等、必要に応じて、照射を行ってください。

ご使用後

- ご使用後は、電源コードをコンセントから抜いてください。
- ご使用後、お手入れした部分の肌が日に当たる場合は、SPF15以上の日焼け止めクリームを、塗ることをおすすめします。お手入れ後は、日焼けサロン等の人工的な光源のもとに肌をさらすことは避けてください。
- ご使用後24時間は、入浴やサウナ、締め付ける衣服の装着等、肌に負担がかかることや、ピーリングローション、香水、脱色クリーム等、肌に負担をかけるスキンケア商品等の使用は避けてください。お手入れをした箇所に、かゆみや赤みが現れることがあります。

メンテナンスと保管

- 使用後は、フラッシュウィンドー（照射口）①とフラッシュ自動調節システム™②に破損がないかを確認し、乾いた糸くずの出ない布でフラッシュウィンドー（照射口）①とフラッシュ自動調節システム™②を拭いてください。黒い点や、跡が残っている場合は、使用後すぐに拭きとってください。水ですすいだり、液体に浸したりすることはおやめください。
- 使用後、冷めるまで、ガラスフィルター（UVカット機能付き）⑨を触ったり、拭き取ったりしないでください。
- 使用後、水や液体は使用せず、乾いた糸くずのない布で、フラッシュウィンドー（照射口）①を拭いてください。
- 黒い点や、跡が残っている場合でも、乾いた糸くずのない布で、フラッシュウィンドー（照射口）①を拭いてください。
- 製品性能を保つため、ヘッド部分 ⑩ ⑪の内蔵フィルター部分にホコリ、毛、屑などが付いていない状態にしてください。
- 冷暗所に保管してください。フラッシュウィンドー（照射口）①やフラッシュ自動調節システム™②が損傷を受けないよう注意してください。

起こりうる症状

使用時に、若干の赤みや熱っぽさを肌を感じることもあるかもしれませんが、これは正常な反応です。光を照射する際には、熱とチクチク感を感じ、肌が若干赤くなります。これらの症状は、通常24時間以内に消失します。副作用は、通常使用後すぐ、もしくは24時間以内に起こります。肌に異常が現れた場合には、使用を中止し、医師に相談してください。

症状	対処方法
数秒から数分で軽減される、使用中の熱っぽさや、チクチク感。	IPL式光美容器など、光エネルギーを用いたお手入れ後の通常の反応です。 そのまま取扱説明書にしたがって使用を続けることができます。
使用中の痛みや不快感が強く、使用後も続く。	使用を中止し、再度使用開始する前に、医師に相談してください。
数分から数時間で消失する、使用中もしくは使用後の肌の赤み。	IPL式光美容器など、光エネルギーを用いたお手入れ後の通常の反応です。 肌の赤みが引けば、取扱説明書にしたがって使用を続けることができます。
使用後24～48時間たっても、消失しない肌の赤み。	使用を中止し、再度使用開始する前に、医師に相談してください。
ごく希なケース	
2～3日以内に消失する毛包のまわりの赤みと腫れ。	毛包の周りの赤みと腫れが引けば、取扱説明書にしたがって使用を続けることができます。
2～3日経っても消失しない毛包のまわりの赤みと腫れ。	使用を中止し、再度使用開始する前に、医師に相談してください。
使用後、肌色に変化があった。(使用前よりも薄くなった、もしくは濃くなった)	肌色に変化した場合は、すぐに使用を中止し、医師に相談してください。
使用した箇所の毛量が増えた。(地中海沿岸地方に由来をもつ方に、この傾向がみられるようです。)	数回使用したあとも、毛量が増加する場合は、使用を中止し、医師に相談してください。

よくあるご質問

お困りの際は、下記のリストをお役立てください。

問題	解決方法
フラッシュウィンドー(照射口)①を肌に当てても、出力バーが点灯しない。	コンセントにきちんと接続されているか確認し、やわらかフラッシュボタン④を押し、起動させてください。また、光を照射する際は、両方のフラッシュ自動調節システム™②が肌にしっかりと当たっていることを確認してください。両方のフラッシュ自動調節システム™②をしっかりと肌に当てられない場合は、必要に応じて、フラッシュ自動調節システム™②がしっかりと当たる場所まで本体をずらしてください。
細かな部位で、光照射できない。	両方のフラッシュ自動調節システム™②が肌に当たるようにしてください。細かく、届きにくい部分には、コンパクトヘッド(部分用)⑪を使用してください。
光照射がゆっくりになる。	本体⑥が過剰に熱くなるのを防ぐため、照射のスピードが遅くなっています。本体⑥を冷ますことで、通常のスPEEDに戻ります。
出力バーで、一番手前の赤いライトしか光っていない。	あなたの肌色は薄すぎるか、もしくは濃すぎる為、使用できません。安全上、光照射が出来ないように設定されています。
中央のランプ④が光っている。	製品が起動していません。やわらかフラッシュボタン④を押し、再起動させてください。
出力バーで、一番手前の赤いライトが光っている。	ヘッド部分⑩⑪が外れています。取り付け直してください。
出力バーが、異常な表示をする。(赤いライトがひとつつ光り、白いライトも同時に光る)	エラーです。電源コード、アダプターをつなぎ直してみてください。このエラーが続く場合は、ブラウンサービスセンターにお問い合わせください。
すべての白いライトが光っている。	製品の寿命に到達しました。 (光照射：300,000回後)
壊れたり、ひび割れたりしている。	ハンドル部や、電源コード、アダプター等に損傷が見られる場合には、すぐに使用を中止してください。安全上の懸念が感じられる場合、故障の懸念がある場合は、すぐに使用を中止してください。

お知らせ

保証とアフターサービス

① 保証書について

- 保証書はこの取扱説明書の巻末についておりますので、必ず「販売店名」と「お買い上げ日」が記入されていることをお確かめになり、保証内容をよくお読みの後、大切に保管してください。
- メーカー保証期間はお買い上げ日から1年間です。
- 消耗品、付属品は保証対象外です(保証対象部分は保証書に記載されています)。

② 修理のご依頼について

- ご使用中に異常、または故障が生じた場合は直ちに使用を中止し、ブラウンリペアセンターまたはお買い上げの販売店に点検修理をご依頼ください。
- 保証期間中は、「販売店名」と「お買い上げ日」が記入されている保証書を提示の上、お申し付けください。
- 保証期間が過ぎているときは、修理によって機能が維持できる場合は、お客様の希望により有料にて修理させていただきます。

③ 補修用性能部品の保有期間について

- 本製品の補修用性能部品は製造終了後、6年間保有しております。補修用性能部品とは、その製品の機能を維持するために必要な部品です。

④ アフターサービスについて

- ご不明な点やご相談は、お買い上げの販売店またはブラウンお客様相談室へお問い合わせください。

ブラウン製品サービス窓口について

P&Gジャパン合同会社

- ▶ 製品全般についてのお問い合わせ・ご相談は

ブラウンお客様相談室 0120-136343 受付時間 9:00~17:30
(祝日・年末年始を除く月~金)

ホームページからもご相談いただけます。 <http://www.braun.com/jp>

- ▶ 修理のお問い合わせ・ご相談は

ブラウンリペアセンター ☎049-281-2033 受付時間
9:30~12:30/13:30~17:30
(祝日を除く月~金)

〒350-0269 埼玉県坂戸市にっさい花みず木5-7-3

ホームページからもご相談いただけます。 <http://braun-service.jp>

※ご注意：電話番号、受付時間等が変更になることがあります。

長年ご使用の電気製品の点検を!

愛情点検



こんな症状はありませんか

- スイッチを入れても、時々始動しないことがある。
- 電源コードを折り曲げると通電したり、しなかったりする。
- 電源コードや電源プラグが異常に熱い。
- 運転中に異常な音、振動がする。
- 本体が変形していたり、コゲくさい臭いがする。
- 本体及び部品の変形・破損。
- その他の異常・故障がある。

お願い

このような症状のときは、使用を中止し、故障や事故防止のため、スイッチを切り、コンセントから差込みプラグをはずして、必ずブラウンリペアセンターまたはお買い上げいただいた販売店にご相談ください。そのままの使用は、故障や火災等の原因となるおそれがあります。

家電製品全般の安全使用について

(財)家電製品協会ホームページへ <http://www.aeha.or.jp>







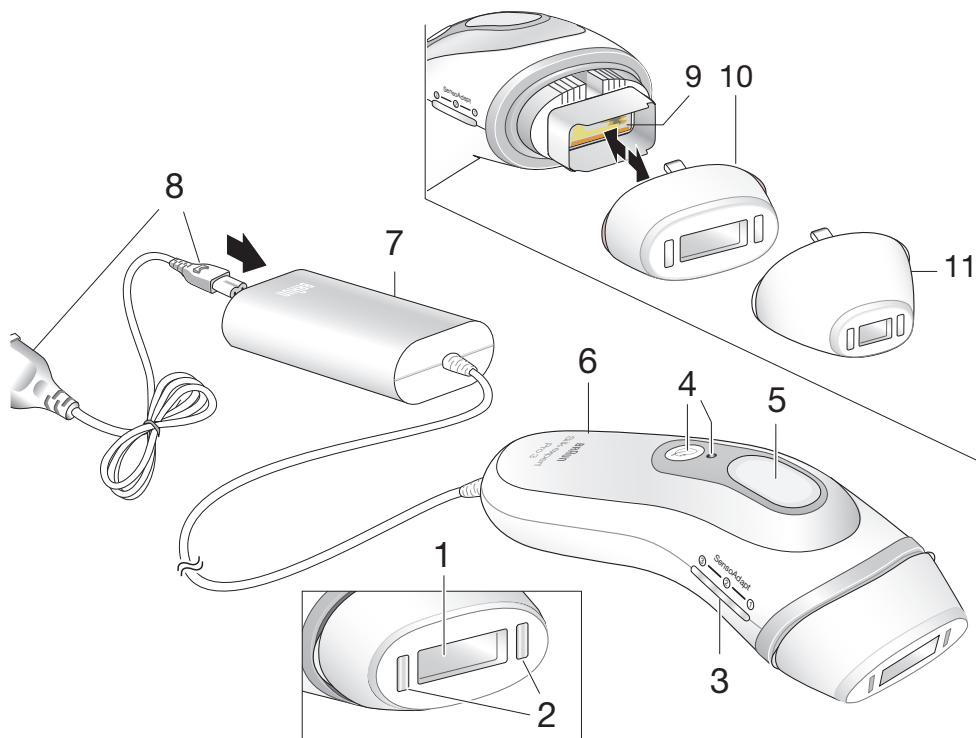



製品の仕様・外観・価格は予告なしに変更することがあります。

プライバシーについて

お客様から収集した個人情報、お客様からのお問い合わせやご依頼への対応およびそれらに付随する業務の実施のために使われます。お客様の個人情報は、その秘密が保持されるようP&Gグループのデータベースに保管され、ご本人の同意を得ずに外部機関に対してそれらの情報の交換・売買・共有を行うことはありません。ただし、前述の業務を代行者に委託するために、弊社は業務代行者へ業務遂行に必要最小限の個人情報を開示する場合があります。業務代行者は、開示された個人情報、弊社から委託した内容を超えて使用することを禁じられており、また情報を適切に取り扱います。なお、弊社プライバシーポリシー詳細はこちらでご覧いただけます。 <http://www.pg.com/privjp> (PC専用)



Skin tone & Body hair type chart:

						
	I	II	III	IV	V	VI
	✓	✓	✓	✓	✓	✗
	✓	✓	✓	✓	✓	✗
	✓	✓	✓	✓	✓	✗
	✗	✗	✗	✗	✗	✗
	✗	✗	✗	✗	✗	✗
	✗	✗	✗	✗	✗	✗

✓ = suitable



✗ = not suitable

English

Our products are designed to meet the highest standards of quality, functionality and design. Before using the device, please read the use instructions carefully, including all contraindications, warnings and safety information, and keep them for future reference.

Using professional light technology, Braun Silk-expert Intense Pulsed Light (IPL) enables long-term hair growth reduction after a certain period of treatment.

Ideal body areas include:

Women	Men
<p>Legs, arms, underarms, intimate area*, face (below cheek bones), fingers, toes</p> <p>CAUTION DO NOT USE... near the eyes, along the forehead, on scalp, nipples</p>	<p>Shoulders and below (chest, back, underarms, arms, stomach, intimate area*, legs, fingers, toes)</p> <p>CAUTION DO NOT USE... on face, neck, scalp, nipples</p>
<p>*Intimate area: VIO</p>  <p>Bikini area between legs buttocks and skin around anus (peri-anal)</p> <p>DO NOT USE... in mucous membranes such as labia minora, vagina or in the anus</p>	<p>*Intimate area:</p>  <p>Area above penis buttocks and skin around anus (peri-anal)</p> <p>DO NOT USE... on penile shaft, scrotum or in the anus</p> 

IPL is not suitable for everyone. It is most effective on light to medium skin tones and dark hair colors. Please, refer to the skin tone and hair color chart on page 3 to see if the device is suitable for you.

Description

- 1 Treatment window
- 2 SensoAdapt™ skin tone sensors
- 3 LED Power bars
- 4 Sensitive mode button with indicator
- 5 Treatment button
- 6 Handle
- 7 Base station
- 8 Mains cord
- 9 Glass filter (integrated UV filter)
- 10 Standard head
- 11 Precision head (not with all models)

How does it work?

Braun Silk-expert Pro 3 works beneath the skin surface by targeting the melanin in the hair follicle, helping to break the cycle of hair re-growth. With continued, periodic use, the light energy helps prevent unwanted hair from reaching the skin surface.



The intelligent SensoAdapt™ skin sensors (2) continuously read your skin tone before every flash, automatically adapting the light intensity for best efficacy and safety. This allows treatment of appropriate skin tones, but prevents treatment if your skin tone is too dark.

Contraindications

Do not use the device ...

- if your skin is darker than skin tone V shown on the skin tone chart on page 19. Since dark skin absorbs more light energy, treating very dark skin may cause discomfort/pain and adverse effects (e.g., burns, blisters, discoloration or scarring) and injure your skin. if you are pregnant, lactating, or under the age of 18 as this device has not been tested with these individuals.
- if you have a history of skin cancer or precancerous lesions (e.g., nevi or a large number of moles).
- If your skin has been artificially or naturally tanned recently. Your skin may be sensitive following sun exposure and particularly susceptible to side effects of IPL treatment (e.g. burn, blister, discolour or scar to your skin). Also, avoid unprotected exposure to direct sunlight after your IPL treatment.

Certain conditions can also prohibit the use of this device.

Do not use the device if any of the following applies:

- You have a chronic medical condition.
- You have a chronic skin disease (e.g. psoriasis or vitiligo) or damaged skin (e.g. sunburn, cuts, open wounds or active infections) in the areas you wish to treat.
- You have varicose veins in the area you wish to treat.
- You have a known sensitivity to sunlight (photosensitivity) or are taking medication that may make the skin more sensitive (e.g. Retin A, Accutane and/or other topical retinoids).
- You have had a professional skin peel treatment on the area you wish to treat.
- You have any of the above, this device may injure your skin or make existing conditions worse. You may experience side effects such as burns, blisters and skin color changes (hyper- or hypo-pigmentation) or scarring.

If you are unsure whether this device is safe for you to use, please consult your physician or dermatologist.

If you take any kind of medication regularly and over a long period of time, please consult your physician for any potential impact on skin sensitivity to light.

Warnings

Do not use on ...

- scalp, eyebrows or anywhere near or around the eyes. Use in these areas may permanently damage your eyes.
- a tattoo or permanent makeup in the treatment area.
- nipples, genitals (Females: mucous membranes, vagina / Males: penile shaft, scrotum) or in the anus. These areas may have a darker skin color and/or greater hair density and using the device in these areas may cause discomfort/pain or injure your skin.

- dark brown or black spots such as freckles, birthmarks, moles or warts in the treatment area.
- beard / facial hair for men. (This may lead to permanent or uneven results which may produce unwanted changes in the facial characteristics.)

Do not look directly into the glass filter (9) or attempt to activate the device toward the eyes. To protect the safety of your eyes and those of individuals nearby, the device will only activate when both skin tone sensors are placed against the skin. If at any time the device activates when both sensors are NOT in contact with the skin, STOP use immediately and contact your retailer.

Do not use more than once a week on the same area. This will not speed up the results and may increase the chances of injury to your skin.

Precautions

- It is not intended for use by people below 18 years.
- People with reduced physical, sensory or mental capabilities or lack of experience and knowledge, may use the device if they have been given supervision or instruction concerning the safe use of the device and understand the hazards involved.
- Children should be supervised to ensure that they do not play with the device. Always keep the device out of children's reach.

Electrical and fire safety

Regularly check the device and cords for visible signs of damage. In case of damage or cracks, stop using the device. Electric shock may result from using a damaged device. In case of defects, have the device checked and repaired by an authorized service center. Unqualified repair work can lead to extreme hazards for the user. Always unplug the device after use.

DANGER

Never attempt to repair and open the device, as this may expose you to dangerous electrical components and to pulsed light energy, either of which may cause serious bodily damage and/or permanent eye injury.

Do not use in or near water and wet surfaces such as bathtubs, showers, basins or other vessels that may contain water. If the device becomes wet, it should not be used. Electric shock may result from using a wet device.



Do not use if the device is damaged (e.g. cracked housing, cord damage etc). Internal parts contain electric charges that are hazardous.

Do not use if the glass filter (9) is cracked or missing. Regularly inspect the glass filter for damage.

Do not touch the glass filter during or directly after use since it will get hot.

Do not use petroleum-based or flammable cleaning agents (alcohol, acetones) on the device as these pose a fire risk.

Do not use abrasive cleaning agents. These may damage the device or scratch the glass filter.

Do not attempt to use this device other than for removing unwanted hair.

Do not use the device on a surface other than skin. Do not press the treatment button when the treatment window (1) is not placed in full contact with the skin.

Do not block the cooling vents. The device may overheat and pose an electric shock risk or fire hazard.

How to use

Preparing the treatment area





Remove any visible hair on the skin before using the device. You may use your preferred hair removal method. To keep the treatment window clean and intact, ensure there is no hair remaining on the skin surface. Clean the treatment area and pat it dry.

To power on the device:

Use the mains cord (8) to connect the base station to an electrical outlet. Press the gentle mode button (4) to activate the device. The LED power bars (3) will light up once and, a fan starts running. This means the device is in READY mode. During operation, the device will heat up slightly.

Automatic light adaptation

When both skin tone sensors (2) have skin contact, the device reads your skin tone and selects the appropriate light intensity which is indicated by white LEDs on the Power bars (3). These confirm that the device is ready to flash.

		light skin tone → high light intensity
		dark skin tone → low light intensity
	no LEDs	no skin contact → device will not flash
	red LED	invalid skin tone → device will not flash

Sensitive mode

Push the sensitive mode button (4) to reduce the light intensity. The sensitive mode indicator lights up when it is activated. To deactivate it, press the sensitive mode button again.

The power bars flash to confirm a change in the light intensity. When holding the sensitive mode button (4) longer than 3 seconds, the device is deactivated.

After 10 minutes without use, the device is automatically deactivated.
To re-activate it, press the gentle mode button.

Patch Test

Before your first treatment, we recommend you test your skin for reaction to Braun Silk-expert on a small area of skin of the body part you plan to treat (about 2 x 3 cm in size; equivalent to the size of two flashes, side by side).

Perform a patch test as described below in chapter «Treatment methods», section «STAMPING».

Wait 24 hours to examine the test area. If the skin appears normal, begin your first treatment. If a skin reaction develops, discontinue using the device and consult your physician. Do not treat the patch tested area for at least one week after the test.

Treatment methods

The area to be treated must be hair-free, clean and dry. Before pushing the treatment button, look away from the device to avoid the bright light. In seldom cases, a user may find the flash too bright. However, there is no safety risk associated with this. For increased comfort, we recommend treating in a well-lit room to help reduce the perceived brightness.

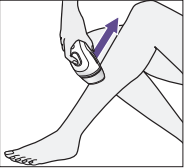
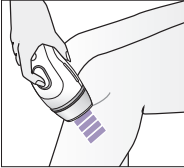
<p>GLIDING for fast and efficient treatment of large areas (e.g. legs).</p>		<p>STAMPING for treating small, hard-to reach areas (e.g. face for females, VIO area, underarms, knee, chin, ankles)</p>	
<p>1. Place the treatment window firmly on your skin, ensuring both skin sensors have skin contact. The power bars (3) show white LEDs</p>			
<p>2. Press and hold the treatment button (5). The device will begin to flash.</p>	<p>2. Press and instantly release the treatment button (5). The device will emit a flash.</p>	<p>3. Move the device <u>slowly and continuously</u> from the bottom to the top of the treatment area. Make sure to always keep full skin contact so that the device flashes continuously.</p>	
<p>Once the gliding stroke is completed, lift the device off the treatment area. Repeat steps 1-3 to treat the next adjacent area in a parallel stroke.</p>	<p>3. Lift off the device and place it onto the next adjacent spot to be treated. Wait for the power bars to show white LEDs. Then press and release the treatment button.</p> <p>Continue treatment spot by spot until you have completed the entire area you wish to treat.</p>		

Make sure you avoid missed areas by placing the treatment window directly next to the previously treated spot without leaving any space between treated areas.

If you feel intense pain, stop treatment immediately and consult your physician before using the device again.

Treatment head(s)

While the standard head (10) can be used on all areas, it is ideal for efficiently treating large areas, e.g. legs.

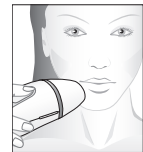

The precision head (11) (not with all models) has been specifically designed for small, curvy, hard to reach areas, e.g. face for females, bikini line, underarms, knee, shin, ankle. With the precision head attached, the flashing sequence is slower.

How to treat...

Before treating, make sure you have done a skin test.
Remove any visible hair and cosmetics, lotions and creams from the area you wish to treat.
Before pressing the treatment button, close your eyes or look away to avoid the bright light.
You might want to confirm full hair removal using a mirror.

... the face (females only)

When treating the upper lip area, avoid contact with the lips and the nostrils. The central area below the nostrils might be sensitive.

Do not use on permanent / semi-permanent lip liner on the lip margin.

TIP: You can press your lips together to ensure that the light does not activate on the upper lip itself.

Hair growth under the chin can be denser and coarser. This can sometimes lead to slight skin reddening following a treatment. This redness is temporary and should completely disappear after 24 hours.

... the intimate area (please see page 19 for suitable treatment areas)

- Stand, sit or crouch down to reach all areas to be treated.
- For your initial treatment, we recommend using the precision head with the stamping method, using the sensitive mode as described above. Please select your preferred energy setting that will provide the most comfort for continuous treatment.

NOTE:

- If redness or a burning sensation occurs and lasts for several minutes, apply a cool cloth/pad to soothe the area.
- If any pigment changes in the skin, e.g., lightening or darkening, are observed, stop using the device. Seek medical advice to determine the cause which may be due to an underlying medical condition.
- Since the intimate area tends to have darker skin color, the device may not flash due to safety reasons even if the device has good contact with the skin.

Treatment plan

Start-up phase	1 treatment per week (4-12 weeks)
Maintenance treatment	continue treating to your needs, e.g. every 1-2 months.

The typical hair growth cycle varies between individuals and could take up to 16 months depending on body area. Since only hairs in their growing phase are susceptible to treatment with light, it is important to do multiple treatments to achieve continuously smooth skin. For this reason, we recommend a start-up phase with one treatment per week over a period of 4 - 12 weeks.

In case you no longer see hair growing, you do not need to complete the full 12 weekly treatments. You can switch to the maintenance treatments.

After treatment

Once you have completed your treatment, unplug the power supply from the electrical outlet.

After treatment, we recommend using sunscreen SPF >15 whenever treated areas may be exposed to the sun. We recommend avoiding exposure to artificial light sources, such as tanning booths or solariums.

Avoid any activity or skin products that may irritate your skin for 24 hours after treatment. This includes using hot tubs or saunas, wearing tight-fitting clothing, using bleaching creams, perfumed products or exfoliation products. The above may cause irritation, such as itching and redness, in the treated areas.

Cleaning and storage

After each treatment, the skin tone sensors (2) and the treatment window (1) should be inspected for damage and wiped down with a dry, lint free cloth. If any marks or black spots are seen, clean them off straight away. Do not touch or clean the glass filter (9) immediately after use to allow it to cool down. Do not rinse or immerse the device in water or any other liquid.

To ensure maximum performance, keep the heads (10, 11) with their built-in reflectors free from dirt, hair or other debris. Do not clean in water, but use a dry clean cloth for cleaning the treatment window carefully after each use.

Store the device in a cool, dry place. Make sure the treatment window and skin sensors are protected from damage.

Possible side effects

Some people will experience slight discomfort (e.g. heat or redness of the skin) when using the device – this is normal. You may feel heat and tingling when activating the flash, followed by redness in the skin. This type of reaction usually disappears within 24 hours. Adverse reactions are usually immediate or appear within 24 hours. In rare cases, they may take up to 72 hours to appear. If you experience abnormal skin reactions please contact your physician.

Side effect	How to assess and react
Warm feeling or tingling sensations during treatment which typically disappear after a few seconds to a minute and decrease with continued use.	This is expected and normal for all IPL treatments. You can keep on using the device as instructed.
Discomfort or pain is intense during treatment or persists after a treatment.	Stop using the device and consult your physician before using it again.
Skin redness during or after treatment which disappears within minutes to several hours.	This is expected and normal for all IPL treatments. You can keep on using the device as instructed once skin redness has disappeared.
Skin redness which does not go away within 24 - 48 hours after treatment.	Stop using the device and consult your physician before using it again.

In very rare cases:	
Swelling and redness around the hair follicle that disappears within two or three days.	You can keep on using the device as instructed once swelling and redness around the hair follicle has disappeared.
Swelling and redness around the hair follicle that does not disappear within two to three days.	Stop using the device and consult your physician before using it again.
Temporary changes in skin color (lightening or darkening).	If your skin color changes, stop using the device and consult your physician.
Increase in hair growth in areas of treatment (more likely to be seen with subjects of Mediterranean descent).	If this increase persists over several treatments, stop using the device and consult your physician.

Trouble shooting

The following troubleshooting guide may help you solving initial problems you may experience with this device.

Problem	Solution
Power bars do not light up when treatment window is placed on the skin.	Make sure the device is connected to an electrical outlet. Press the sensitive mode button (4) to activate it. Ensure both skin tone sensors are in full contact with the skin. If needed, move the device in a way that both skin tone sensors get skin contact.
The device doesn't work on small areas.	Use the precision head* (11) on small, hard-to-reach areas (*if available). Make sure both skin tone sensors are in contact with the skin.
Flashing sequence slows down.	Device is in heat-protection mode. To get back to normal speed, allow device to cool down.
On the power bar, only the first LED illuminates red.	Invalid skin tone reading. Your skin is either too light or too dark. The device will not flash.
Sensitive mode light is flashing.	Device is deactivated. Press the sensitive mode button to re-activate it.
First LED on power bars flashes red.	Head (10 or 11) has been taken off. Re-attach it.
The power bars show an unfamiliar pattern of one red LED shining along with individual white LEDs.	Device error. Device will not operate. Unplug and reconnect. If error persists, contact a Braun Service Centre for repair.
All white LEDs flash.	End of product lifetime. Maximum number of flashes (300,000) has been reached.
The device is broken, cracked or appears defective.	Do not use if the handle, the base station or the main cord is damaged. If you are in any doubt about the safety or suspect it is damaged in any way, you must not use it.

Disposal

The product contains recyclable electronic waste. To protect the environment, do not dispose of it in the household waste, but take it to appropriate local collection points.



Subject to change without notice

無料修理規定

- ①取扱説明書、本体添付ラベル等の注意書に従った使用状態で保証期間内に故障した場合には、無料で修理をさせていただきます。
- ②保証期間内に無料修理をお受けになる場合には、製品と保証書をご持参、ご提示のうえ、お買い上げ販売店またはブラウンリペアセンターにお申し付けください。
- ③ご転居の場合は、事前にお買い上げの販売店、またはブラウンリペアセンターにご相談ください。
- ④ご贈答などで、本保証書に記入してあるお買い上げ販売店に修理がご依頼できない場合には、ブラウンリペアセンターにご相談ください。
- ⑤保証期間内でも次の場合は有料修理になります。
 - ・使用上の誤り及び不当な修理や改造による故障ならびに損傷。
 - ・お買い上げ後の移動、輸送、落下等による故障ならびに損傷。
 - ・火災、地震、水害、落雷、その他の天災地変、異常電圧、指定外の使用電源（電圧や周波数）等による故障ならびに損傷。
 - ・一般家庭以外（業務用等での長時間利用等）に使用された場合の故障ならびに損傷。
 - ・保証書の提示がない場合。
 - ・保証書にお買い上げの年月日、お客様名、販売店名の記入または販売店から発行される同等の証明書のない場合、あるいは字句を書き換えられた場合。
 - ・消耗品の磨耗や損傷。
 - ・当社が認可していない店舗等で修理を行った場合。
- ⑥保証書は再発行いたしませんので紛失しないよう大切に保管してください。

修理メモ

※この保証書は、保証書に明示した期間、条件のもとにおいて無料修理をお約束するものです。従ってこの保証書によって、保証を発行している者（保証責任者）、およびそれ以外の事業者に対するお客様の法律上の権利を制限するものではありません。保証期間経過後の修理について不明の場合は、お買い上げの販売店またはブラウンリペアセンターにお問い合わせください。

※保証期間経過後の修理・補修用性能部品の保有期間について詳しくは「保証とアフターサービス」の頁をご覧ください。

ブラウン シルク・エキスパート 保証書

持込修理

本書は、無料修理規定の内容で無料修理を行うことをお約束するものです。お買い上げの日から下記期間中に故障が発生した場合は本書をご提示のうえ、お買い上げの販売店または、ブラウンリペアセンターに修理をご依頼ください。お客様にご記入いただいた保証書の記載内容は、保証期間内のサービス活動及びその後の安全点検活動のために利用させていただく場合がございますので、ご了承ください。

品名	光美容器	型番	PL3138 PL3133
保証内容	対象部分	期間(お買い上げの日より)	
	光美容器本体、電源コード、アダプター	1年	
お買い上げ日	年 月 日		
お客様 お名前・ご住所			
販売店・住所			

(販売店及びお買い上げ日の記入なきものは無効です。)

P&G ジャパン合同会社

〒651-0088 神戸市中央区小野柄通7-1-18

BRAUN