

**BRAUN**  
**Oral-B**

GENIUS X



### 取扱説明書

保証書付

ご使用前に必ずお読みの上、正しくご使用ください。巻末に保証書が添付されておりますので、大切に保管してください。



Oral-B

BRAUN

## 2分で分かる! 簡単・使い方ガイド

詳しくは説明書をご覧ください。

### ▶ご使用前に

- ・初めて使う際、お急ぎの場合は、1時間程度充電すれば約2分間ブラッシングが可能です。
- ・フル充電には約12時間必要です。
- ・充電後、本体にブラシを差し込んで、On/Off スイッチを押すと動き始めます。

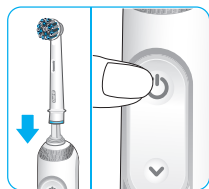

### ▶磨く前に

- ・歯磨き粉は、米粒大程度のごく少量で充分です。
- ・歯磨き粉が飛び散らないよう、お口の中でスイッチを入れ、お口から出す前にスイッチを切ってください。

※正しい磨き方に関しては、次ページをご覧ください。

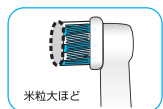

### ▶お手入れ方法

- ・ブラッシング後、ブラシを本体につけたまま下向きにして、流水でブラシをよくすすぎます。
- ・その後、本体からブラシを取り外し、流水で洗います。本体の水気をよく拭き取ってください。
- ・防水加工が施されていますので、本体が水に濡れても心配ありません。

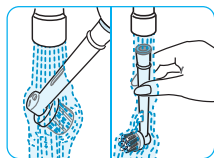

### ▶ブラシ交換について

- ・交換の目安は約3ヵ月です。
- ・ブラシを替えることで、同じ歯ブラシ本体をご家族でご利用いただけます。
- ・替えブラシのお求めは、お近くのブラウン製品取扱店へ。
- ・インターネットでもお買い求めいただけます。

購入サイトへは

ブラウン 替えブラシ

検索

# 2分で磨ける! 正しいブラッシング早わかり。

～ 正しく磨けば、効果最大! ～



## 1 お口の中を4分割して均等に磨きます。

使い始めは、振動がくすぐったかったり、激しく感じたりすることがありますが、徐々に慣れてきます。もちろん歯ぐきにもやさしく、身体への影響もありません。

軽くなぞるだけ!

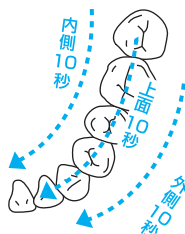

## 2 ブラシは歯に軽く当て、歯の一本一本を意識して、外側・内側・上面をそれぞれ10秒ずつなぞりましょう。

手磨きのように小刻みに手を動かさないのがコツ。ブラシは、力を入れすぎないように「歯に軽く当ててなぞるだけ」です。



## 3 側面を磨く際、ブラシは左図のように歯に対して斜め45度に当てると、歯と歯ぐき間の歯垢が効果的に除去できます。

前歯の内側を磨くときは、ブラシを立てて使用すると効果的です。



## 4 上記の30秒ブラッシングを4箇所分、繰り返してください。

磨いた後、舌の先で歯の表面をなぞると、ツルツルになっているはず。さらに指でこすってみるとキュッキュとなるほど歯垢がすっきり落ちています。

ブラウンオーラルB GENIUSは、お客様に安全で効果的な全く新しい歯磨きを体験して頂けるよう細心の注意をもって作られています。ご使用にあたっては安全に関する注意事項をよくご確認ください。

## 安全上のご注意

- ご使用の前に、この「安全上のご注意」をよくお読みの上、正しくお使いください。
- ここに示した注意事項は、製品を安全に正しくお使い頂き、あなたや他の人々への危害や損害を未然に防止するためのものです。また、注意事項は、危険の度合いを明示するために、次のように区分しています。

**いずれも安全に関する重要な内容ですので、必ず守ってください。**

**警告：** 人が死亡又は重傷を負う可能性が想定される内容。

**注意：** 人が傷害を負う可能性及び物的損害の発生が想定される内容。

お読みになった後は、お使いになる方がいつでも見られるところに必ず保管してください。

### ■絵表示の例



△ 記号は、警告・注意を促す内容があることを告げるものです。図中に具体的な注意内容(左図の場合は感電注意)が描かれています。



⊘ 記号は、禁止行為であることを告げるものです。図中や近くの箇所に具体的な禁止内容(左図の場合は分解禁止)が描かれています。



● 記号は、行為を強制したり指示したりする内容を告げるものです。図中に具体的な指示内容(左図の場合は電源プラグをコンセントから抜く)が描かれています。

## 警告



- コード付充電器は交流100~110V、充電ケーブルケース及びマルチ電圧対応充電器は100~240V以外では使用しない。  
火災・感電の原因となります。
- 電源コードを傷付けたり、無理に曲げたり、引っ張ったり、ねじったり、たばねたり、高温部に近づけたり、重い物を載せたり、挟み込んだり、加工したりしない。  
電源コードが破損し、火災・感電の原因となります。
- 電源コードや電源プラグが傷んだり、コンセントの差込みが緩いときは使用しない。  
感電・ショート・発火の原因となります。

	●改造はしない。また修理技術者以外は、分解・修理をしない(製品の廃棄の際に充電電池を取り出すときを除く)。 火災・感電けがの原因となります。この製品は、交換不能な充電電池を内蔵しています。修理はお買い上げの販売店又はブラウンリペアセンターにご相談ください。
	●電源プラグや充電器を水につけたり、水をかけたりしない。また、水中に落下するようなおそれのある位置に設置しない。 ショート・感電・発煙・発火・漏電火災等や故障のおそれがあります。
	●電源プラグや充電器を浴室、シャワー室のような湿気の多い場所では使用しない。 ショート・感電・発煙・発火・漏電火災等や故障のおそれがあります。
	●濡れた手で電源プラグをコンセントから抜き差ししない。 感電やけがをすることがあります。
	●お手入れの際は必ずスイッチを切り、電源プラグをコンセントから抜く。また、充電器を水中に落とした場合も、水中の充電器に触らず、すぐに電源プラグを抜く。 感電やけがをすることがあります。
	●異常・故障時には、直ちに使用を中止する。そのまま使用すると火災・感電けがが故障に至るおそれがあります。直ちにスイッチを切り、電源プラグを抜いて、ブラウンリペアセンターへ点検修理を依頼してください。
	●電源プラグ使用の際は、必ず電極部の水を完全に拭き取る。 ショート・感電・発煙・発火・漏電火災等や故障のおそれがあります。

## 注意

	●子どもだけで使わせたり、子どもの手の届くところに置かない。 事故やけがのおそれがあります。子どもや介助が必要な方が使用する際は、必ず保護者や責任者の監督下でお使いください。
	●3歳未満の子供に使用しない。
	●歯みがき以外の目的には使用しない。 製品の消耗を早め、事故の原因になります。
	●電源プラグに金属、ほこり、水滴等を付着させない。 ショート・感電・発煙・発火・漏電火災等や故障のおそれがありますので定期的に掃除してください。
	●歯ぐきにブラシやノズルを強く当てすぎない。 歯ぐきを傷める事があります。歯周病のひどい人などは歯科医にご相談ください。
	●廃棄時に充電電池を取り出す際は⊕⊖端子をショートさせない。

## ⚠ 注意

	●ご使用の前にブラシやノズルにガタツキや変形がないか確認する。 歯ぐきや口唇を傷つけることがあります。
	●製品を落としたりした場合、外見上破損が見られなくても、ブラシやノズルを交換する。歯みがき中に破損して口腔内にケガをするおそれがあります。
	●歯科治療中、または義歯を使用している場合は、使用の前に歯科医に相談する。
	●本体充電器の開口部にものを差し込まない。
	●必ず付属の充電器もしくはスマートプラグを使う。
	●ブラウン推奨品以外の付属品は使用しない。
	●電源プラグを抜くときは、電源コードを持たずに必ず先端の電源プラグを持って引き抜く。感電やショートして発火し、火災に至ることがあります。
	●本製品は「屋内用」です。
	●充電器使用時以外は、電源プラグをコンセントから抜く（長期不在の場合等は特に注意）。けがや火傷、絶縁劣化による感電や漏電火災の原因になります。

- ❗ 子供が本製品を遊びに使わないよう、お気をつけください。
- ❗ 本製品は、個人用です。歯科医等で複数の患者に使用することは避けてください。

## 初めてお使いになる前に

本製品は、スマートフォンと連動させることが出来ます。（詳しくは、〈歯ブラシとスマートフォンの連動のしかた〉をご覧ください。）

- ❗ 電磁干渉および電磁環境両立性の問題を避けるために、航空機または病院内の指定された場所への持ち込みや使用の場合には、本機のハンドル⑤のBluetooth機能をオフにする。

### Bluetooth機能をオフにする

▶ On/Offスイッチ③とブラッシングモード切替スイッチ④を同時に2秒間、Bluetooth表示⑦が消えるまで押し、Bluetooth機能をオフにすることができます。同じ方法で、Bluetooth機能をオンすることができます。

- ❗ ベースメーカーのような医療機器をご使用の方は、基本的に、本機のBluetooth機能をオフにしてご使用ください。オンにして使用される場合は少なくともベースメーカーから15センチ以上離して頂き、異常が感じられる場合は直ちにBluetooth機能をオフにしてください。（「Bluetooth機能をオフにする」を参照）

## 仕様と各部の名称

### 仕様

振動	振動数(最大値スピードの場合)	上下振動	左右反転振動
	クリーン	約45,000回/分	約9,900回/分
	プロクリーン	約48,000回/分	約10,500回/分
	やわらかクリーン	約33,000回/分	約7,400回/分
	ホワイトニング	約32,000~45,000回/分	約7,000~9,900回/分
歯ぐきケア	約24,000~45,000回/分	約5,400~9,900回/分	
	舌クリーニング	約37,000回/分	約8,200回/分
電源方式	歯ブラシハンドル：充電式		
充電時間	約12時間		
定格	コード付充電器：AC100~110V/50-60Hz/0.9W マルチ電圧対応充電器：AC100~240V/50-60Hz/7W 充電機能付きトラベルケース：AC100~240V/50-60Hz/7W (モデルによって付属品は異なります)		
使用時間	約2週間(毎日2回、2分のブラッシングとして)		
寸法	本体：W29×D35×H203mm コード付充電器(一部のモデル)：W46.5×D63.5×H24.5mm マルチ電圧対応充電器(一部のモデル)：W51×D51×31.7mm 充電機能付きトラベルケース(一部のモデル)：W70×D40×H235mm		
質量	本体：133g コード付充電器(一部のモデル)：113g マルチ電圧対応充電器(一部のモデル)：47.2g 充電機能付きトラベルケース(一部のモデル)：205g		
付属品	〈D706.536.6XC TG〉 マルチアクションブラシ ブラック(EB50 BK)、やわらか極細毛ブラシ(EB60)、ホワイトニングブラシ(EB18)、マルチ電圧対応充電器、充電機能付きトラベルケース、スマートフォンホルダー、ビューティーポーチ 各1個		
	〈D706.526.6XC TG〉 マルチアクションブラシ ブラック(EB50 BK)、やわらか極細毛ブラシ(EB60)、マルチ電圧対応充電器、充電機能付きトラベルケース、スマートフォンホルダー、ビューティーポーチ 各1個		
	〈D706.523.6C TG〉 マルチアクションブラシ ブラック(EB50 BK)、やわらか極細毛ブラシ(EB60)、コード付き充電器、スマートフォンホルダー、カバー付きブラシ収納ケース 各1個		
	〈D706.536.6XC RG〉 マルチアクションブラシ(EB50)、やわらか極細毛ブラシ(EB60)、ホワイトニングブラシ(EB18)、マルチ電圧対応充電器、充電機能付きトラベルケース、スマートフォンホルダー、ビューティーポーチ 各1個		
	〈D706.526.6XC SP/D706.526.6XC WT〉 マルチアクションブラシ(EB50)、やわらか極細毛ブラシ(EB60)、マルチ電圧対応充電器、充電機能付きトラベルケース、スマートフォンホルダー、ビューティーポーチ 各1個		
	充電スタンド 充電機能付きトラベルケースに  492-5214と記載のある場合は、同じマーク及びナンバーが記載されているコードをお使いください。		

充電スタンド 充電機能付きトラベルケースに  492-5214と記載のある場合は、同じマーク及びナンバーが記載されているコードをお使いください。

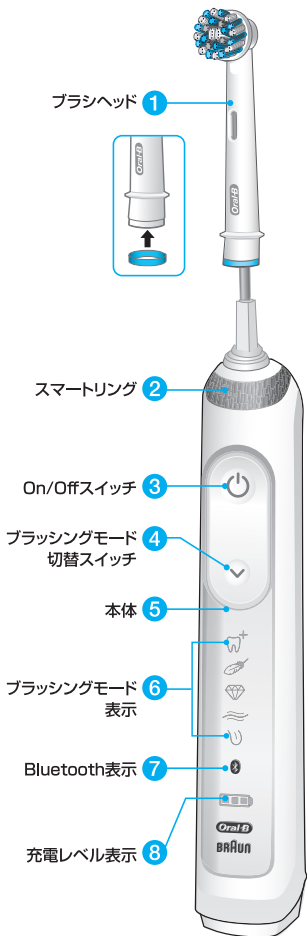

## 充電器

※付属充電器は、モデルによって異なります。

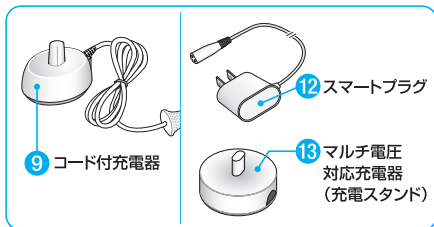

## アクセサリ

※付属のアクセサリは、モデルによって異なります。詳細は、仕様の頁の付属品をご参照ください。

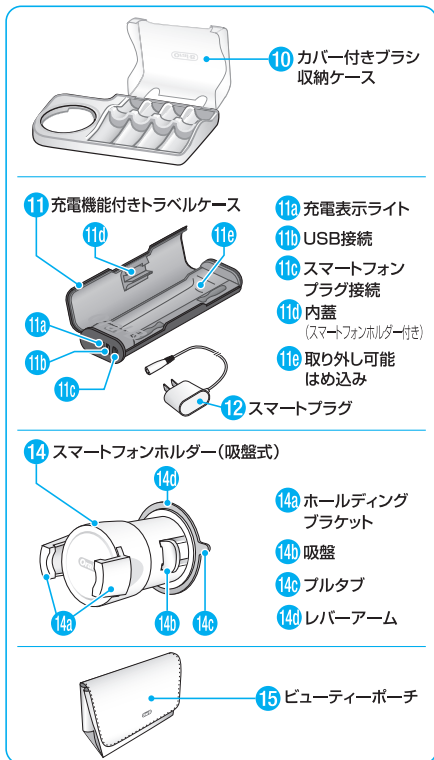

## 接続と充電のしかた

歯ブラシ本体は防水仕様となっており、浴室でも安全にお使いいただけます。ただし、本体内部に水が入らないようにご注意ください。故障の原因になります。

- ▶ On/Offスイッチを押して使用を始めるか、コード付充電器⑨もしくはマルチ電圧対応充電器(充電スタンド)⑬の電源プラグをコンセントに差し込み、歯ブラシ本体を充電器にセットして充電を行ってから使用してください。マルチ電圧対応充電器(充電スタンド)⑬を使用する際には、スマートプラグ⑫を接続して使用してください。スマートプラグは海外でも使用できるマルチ電圧対応です。(100-240V)

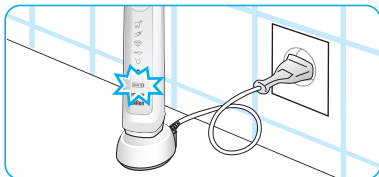

**注意:** 充電残量がゼロの場合(充電器にセットしても、充電レベル表示⑧が点灯しない場合、もしくはOn/Offスイッチ③を押しても作動しない場合)には、30分以上充電してからご使用ください。

- ▶ 充電中は充電レベル表示⑧に充電レベルが表示されます。充電中はランプは点滅し、充電が完了すると消灯します。フル充電には、約12時間かかり、フル充電の状態では、約2週間ブラッシングをすることができます。(1日2回、各2分間使用した場合)長い間充電していなかった場合は、充電ランプが点滅を開始するのに時間がかかることがあります。(約30分)

- ▶ 充電残量が低下すると、スイッチをOn/Offした時に充電レベル表示⑧が数秒間赤く点滅し、ブラシの回転速度が減速します。充電残量がゼロになった場合は、回転が停止します。その際には、少なくとも30分充電してからお使いください。

- ▶ 毎日ご使用される場合には、常に本体を充電器にセットすることで、フル充電状態を保つことができます。過充電の恐れはありません。

**注意:** 本体の充電電池の寿命の為に、常温で保管してください。50℃以上の高温となる場所での使用・保管はお避けください。使用・保管の最適環境温度は、5℃～35℃です。

- ▶ 本体ハンドル下部の白い点は押ししたり、とがったもので突かないでください。故障の原因になります。(ハンドル内に水が入るのを防ぎ、ハンドル内に万が一水蒸気が生じた場合に外部に逃がす役目があります。)

## 使いかた

### 効果的な磨き方

ブラシをぬらして歯みがき粉をつけてからお使いください。どんな種類の歯みがき粉もご使用になれます。水しぶきの飛び散りを防ぐ為に、ブラシを口の中に入れてから本体のスイッチを入れてください。

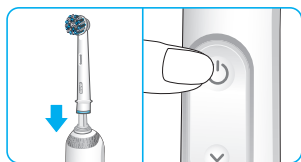

ブラシを軽く歯に当てて一本一本ゆっくりと移動させます。ブラシを歯に2～3秒当てた後、次の歯に移ります。

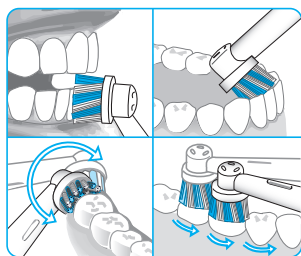

どのブラシを使用する際も、まず外側の歯からはじめて、内側に移り、最後に歯の噛み合わせ部分を磨きます。口腔内を4分割した部分をそれぞれ均等に磨きます。

歯科医に、あなたの歯に合った正しいブラッシングのしかたを相談してみるのもお勧めです。

電動歯ブラシを使用し始めてから数日間は、若干歯ぐきから出血することがあります。通常、その場合の出血は数日で止まりますが、出血が2週間以上続く場合は使用を中止して、歯科医の診断を受けてください。

歯や歯ぐきが敏感な場合は、<やわらかくクリーンモード>および<やわらかく極細毛ブラシ>のご使用をお勧めします。

### スマートリング機能

本製品には、ライトの色の違いで様々な機能を表示するスマートリング②を搭載しています。

白(初期設定)=作動中表示、及びタイマー表示(オーラルBアプリでお好みの色に設定することが可能です)

レッド = 押し付け防止センサー

ブルー = Bluetoothペアリング表示

## タイマー

ブラッシング時には、口腔内を、上の歯の右側、左側、下の歯の右側、左側の4カ所に分け、それぞれの箇所を順に磨いていきます。タイマーが、30秒ごとに短めのシグナル音とスマートリングのライトで次の箇所へ移るタイミングをお知らせします。歯科医が推奨する2分間のブラッシング終了時には、長めのシグナル音とスマートリングのライトでお知らせします。

ブラッシング中に短時間電源を切っても、ブラッシング経過時間は歯ブラシ本体に記憶されるので、再び電源を入れてブラッシングを続けることが出来ます。電源を切った状態が30秒以上続くと、ブラッシングモード切り替えスイッチ④を押す、もしくは本体を充電器の上に置くとリセットされます。

**注意:** ● Oral-Bアプリをご使用の場合には、使用中の機能によってタイマー機能がOFFになる場合があります。

● Oral-Bアプリを使用して、タイマーの設定を変更することが出来ます。

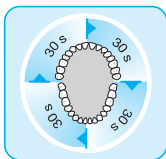

## 押し付け防止センサー

過剰なブラッシングから歯と歯ぐきを守る為に、この歯ブラシには押しつけ防止センサーが搭載されています。ブラシ圧が強すぎる場合には、本体のスマートリング②が赤く点灯して、お知らせします。強いブラシ圧が5秒以上続く場合には、スマートリング②が点滅します。さらに、ブラシの上下振動が停止し、左右回転運動速度が減速します。(クリーンモード、プロクリーンモード、及びやわらかクリーンモード使用時)定期的に、いつもより少し強めにブラシを押し当て、押し付け防止センサーが作動するかご確認ください。

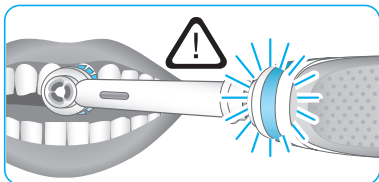

## ブラッシングモード

(モデルによって搭載モードは異なります)

この歯ブラシには、様々なブラッシングモードが搭載されています。ニーズに合わせてモードをお選びいただけます。使用中のブラッシングモードは、ブラッシングモード表示⑥に表示されます。「(クリーン)モード使用時は、ブラッシングモード表示は点灯しません。)

《クリーン》……………毎日の歯磨きに。

《プロクリーン》……………しっかり磨きたいときに。  
(回転速度:速)

《やわらかクリーン》…歯や歯ぐきの状態が気になるときに。  
やさしくすっきりと磨き上げます。

《ホワイトニング》……ステイン(着色汚れ)を除去して自然な白い歯に。

《歯ぐきケア》……………歯ぐきをやさしくマッサージしたいときに。

《舌クリーニング》……時々または毎日の舌のクリーニングに。

「舌クリーニング」モード使用時は、やわらか極細毛ブラシのご使用をおすすめします。その際には、歯磨き粉を使用できます。舌のすみすみまでやさしくブラシを動かしてください。舌クリーニングの推奨時間は20秒です。スマートリングが点滅してお知らせします。

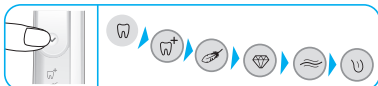

毎回の歯みがき時には、自動的に前回選択したモードでスタートします。他のモードに変更するには、使用中にモード切替スイッチ④を続けて押してください。クリーンモードに戻るには、モード切り替えスイッチ④を長押ししてください。

**注意:** Oral-Bアプリからもモード機能の設定/変更が可能です。



## ブラシについて

ブラウン オーラルBは、ブラウン オーラルB電動歯ブラシに使用できる、様々な替えブラシをご用意しております。丸型回転ブラシは、一本一本の歯を丁寧に磨き上げます。



やわらか極細毛ブラシ(EB60):歯の表面をしっかりと磨ける毛先と、歯ぐきのキワをやさしく磨ける極細毛のコンビネーションで、すみずみまでスッキリやさしく磨けます。(全てのモデルに搭載)



マルチアクションブラシ(EB50/EB50 BK):オーラルB最高峰のブラシヘッド。角度のついた毛先が歯垢を浮かせて取り除きます。(全てのモデルに搭載)



歯間ワイパー付ブラシ(EB25):ソフトラバー製の黄色い歯間ワイパーが、やさしく歯と歯の奥まで入り込み、こびりついたしつこい汚れまでしっかりときれいに磨き取ります。(別売)



ベーシックブラシ(EB20):歯や歯ぐきを守りながらしっかりとやさしく磨きます。カーブ型の毛先で歯の一本一本を包み込むようにし、歯間の奥にまで届いて、すみずみまで磨き上げます。(別売)



ホワイトニングブラシ(EB18):美白ラバーカップがあなたの気になる黄ばみや黒ずみを、しっかり落として自然な白い歯に磨きあげます。12歳以下のお子様のお歯がきにはホワイトニングブラシをご使用にならないでください。(D706.536.6XC TG, D706.536.6XC RGIに搭載)



歯間用ブラシ(IP17):歯間や、歯と歯ぐきの境目にしっかりと入り込みます。ブラッシング後の追加ケアや、ブリッジ、クラウン、インプラントの清掃に効果的です。ブラシを45度の角度で歯と歯ぐきの境目に沿わせながら、ゆっくりと動かしてください。歯と歯の間では、数秒間動かさずに磨いてください。(別売)

ブラシは、3ヵ月毎に交換してください。また、オーラルBの替えブラシの多くは、青色の毛の部分が白くなってブラシの交換時期をお知らせします。正しい方法で一日2回2分間のブラッシングをしていると約3ヵ月で青色の毛先が白く変色します。ブラシの色が変わる前に毛先が開いた場合は、歯や歯ぐきに強くあてすぎている可能性があります。

万が一破損等で接続部に緩みが出た場合は、すぐに交換してください。

**注意:** ● 歯列矯正器を装着されている場合には、歯間ワイパー付ブラシ、ホワイトニングブラシのご使用をお勧めしません。

● やわらか極細毛ブラシ(EB60)及びホワイトニングブラシ(EB18)の毛先は、白く変色します。最適なブラッシングの為に約3ヶ月毎の交換をお勧めします。

## 歯ブラシとスマートフォンの連動のしかた

Oral-Bアプリは、iOSまたはアンドロイドのオペレーティングシステムを搭載したスマートフォンでご利用いただけます。App Store<sup>(SM)</sup>またはGoogle Play<sup>TM</sup>から無料でダウンロードが可能です。

GENIUS Xのハンドル本体には、センサーが搭載されており、Oral-Bアプリのポジション検知機能と合わせて使用すると、どの箇所をどのくらいの時間磨いたか認識できるようになっています。

また、Oral-Bアプリは、あなたのブラッシングを記録したり、正しい歯磨き習慣をコーチングしたり、また歯ブラシの設定を行うこともできます。

▶ Oral-Bアプリを立ち上げ、アプリ画面の指示に従ってBluetooth機能でアプリと歯ブラシハンドルを連動させます。Bluetoothでの連動のしかたは、アプリの設定(設定→歯ブラシハンドル)でも確認することが出来ます。

**注意:** お手持ちのスマートフォンのBluetooth機能がOFFになっている場合は、Oral-Bアプリで使用できる機能が制限されます。(Bluetooth機能が有効にする方法については、スマートフォンの使用説明書をご覧ください)

▶ アプリの使用方法については、スマートフォン上に表示されます。

▶ Bluetooth機能がONになっている場合は、Bluetooth表示⑦が点灯します。ハンドルのペアリングが完了すると、スマートリング②が短く点滅します。

▶ 歯磨き中にアプリを使用する際は、スマートフォンからあまり離れすぎないようにしてください。(5メートル以内)スマートフォンは、乾いた安全な場所に置いてください。

**注意:** ● 歯ブラシ本体とアプリを接続するためには、お使いのスマートフォンがBluetooth4.0(もしくはそれ以上)/BluetoothSmartを搭載している必要があります。互換性のあるスマートフォンは、App Store<sup>(SM)</sup>もしくはGoogle Play<sup>TM</sup>で確認することが出来ます。

● ご使用になる前に、スマートフォンの取扱説明書をよくお読みの上、スマートフォンや充電器が洗面所での使用に適しているか確認してください。

## ご使用後のお手入れのしかた

ブラッシング後、電源をつけたままブラシの先を下にむけ、流水でよくすすぎます。スイッチを切り、ブラシを取り外し、流水ですすいだ後、ブラシと本体の水気を拭き取ってから装着しておいてください。クリーニングの前に充電ユニットの電源を抜いてください。

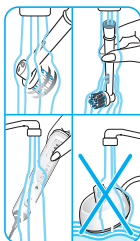

### 湿らせた布でのお手入れ

コード付き充電器⑨、マルチ電圧対応充電器⑭、充電機能付きトラベルケース⑪、スマートプラグ⑫は、湿らせた布でお手入れしてください。

### 食器洗浄機でのお手入れ

ブラシ収納ケースおよびケースカバー⑩、充電機能付きトラベルケースのはめ込み⑪は食器洗浄機に入れて洗うことができます。

### 手洗いでのお手入れ

ビューティーポーチ⑬は、30~40℃のぬるま湯で手洗いしてください。

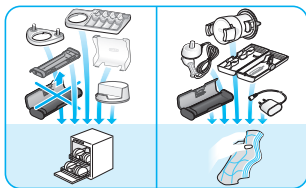

## アクセサリー

### スマートフォン・ホルダー

●ご使用前に、鏡、吸盤の表面⑭、ホールディングブラケット⑭が清潔で乾いていることをご確認ください。

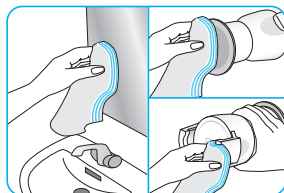

●スマートフォンホルダー⑭をやさしく押し、鏡の鼻の高さに合わせます。次に、レバーアーム⑭がカチッとはまるまで、ホルダーを鏡に向かって慎重に押して固定します。

**注意:**安全で正しい状態でご使用いただくため、必ず鏡に取り付けてください。洗面所での使用のみ可能です。自動車の中では使用しないでください。

●スマートフォンを入れる前に、必ずスマートフォンホルダーが鏡にしっかりと固定されていることをご確認ください。スマートフォンでひとつのブラケットを押し、もうひとつのブラケットをサイドにスライドさせて、スマートフォンの横側をホールディングブラケット⑭の間に配置します。スマートフォンを取り外すには、同じ手順を繰り返してください。



●ホルダーのボール部分を動かして、お好みの角度に調節します。最適な角度にする方法は、アプリで紹介しています。



●歯磨きが終了したら、スマートフォンをホルダーから取り外してください。スマートフォンホルダーを外すには、レバーアームを手前に引き、プルタブを鏡からゆっくりとはがします。毎回、歯磨き前にスマートフォンホルダーをセットしておいてください。

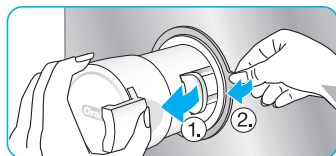

●スマートフォンホルダーは、必ず湿った布でのみのお手入れとしてください。ガラスクリーナー、アルコール等でのクリーニングも可能です。(シリコンオイルが含まれているクリーニング剤は使用しないでください。) お手入れ後は、表面が乾燥し、ホコリ等が付着していないことを確認し、清潔で乾いた場所に保管してください。使用していないときには、必ずスマートフォンを取り外してください。

**注意:**幅が58mm以上、83mm以下のスマートフォンをご利用いただけます。

**警告:**小さな部品が取れる場合がありますので、お子様の手の届かないところに置いてください。

●ご使用になる前に、スマートフォンの取扱書をよくお読みの上、スマートフォンや充電器が洗面所での使用に適しているか確認してください。

## 充電機能付きたらベルケース

- 本体 5 を充電するには、充電機能付きたらベルケース 11 のピンの上に配置し、付属のスマートプラグ 12 を使って電源に差し込みます。スマートプラグは海外でも使用できるマルチ電圧対応です。(100-240V)

- 本体が充電中のときは、充電機能付きたらベルケースのライト 10 が点滅します。本体がフル充電になったら、ライトが消えます。約 12 時間でフル充電となります。

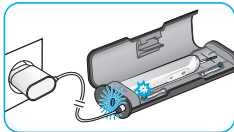

- 注意:** 充電機能付きたらベルケースの電源プラグが差し込まれているときには、USB接続 10 を使ってスマートフォン等の電気機器を充電することができます。歯ブラシ本体は、USB接続ではなく、スマートプラグ 10、12 でのみ充電できます。

- トラベルケースの内蓋には、使用中にスマートフォンを固定できるスマートフォンホルダー 10 が付いています。ご使用前に、スマートフォンがスタンドにきちんとセットされ、安定しているかをご確認ください。



## お手入れ

- トラベルケースの取り外し可能なめかみ 10 は、食洗機で洗えます。ケースの外側は、必ず湿った布でお手入れしてください。組み立て直すときには、トラベルケースの部品が完全に乾いていることをご確認ください。ハンドル/ブラシヘッドが乾いてからトラベルケースに収納してください。

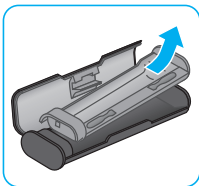

- 注意:** トラベルケースの表面が汚れた場合は、すぐに汚れを取ってください。トラベルケースは、清潔で乾いた場所に保管してください。

- ご使用になる前に、スマートフォンの取扱書をよくお読みの上、スマートフォンや充電器が洗面所での使用に適しているか確認してください。

## Bluetooth無線通信機能についての重要なお知らせ

Bluetooth搭載携帯端末上の、記載されている全ての機能はサポートされていますが、ブラウン オーラルBはその接続性や、機能の持続的な作動を保証しません。機能の動作パフォーマンス及び接続性には、各Bluetooth搭載携帯端末本体、ソフトウェアのバージョン、Bluetooth搭載携帯端末側のオペレーティングシステム、そして端末に設定されている各社のセキュリティ規約が直接影響を及ぼします。

ブラウン オーラルBは、Bluetooth搭載携帯端末がブラウン オーラルB電動歯ブラシと相互通信し、正常に機能するよう、Bluetooth社が要求する基準を厳格に導入しています。しかし、Bluetooth搭載携帯端末会社が、同じようにBluetooth社が要求する基準を厳格に導入していないならば、機能的問題を引き起こす可能性があります。Bluetooth搭載携帯端末に搭載されているソフトウェアは、互換性と作動に重大な影響を及ぼします。

## スマートフォンホルダーの使用に関して

スマートフォンホルダーは、オーラルBアプリ使用時にスマートフォンを確認しやすいよう設計されています。使用を開始する前に、スマートフォンがスマートフォンホルダーから滑り落ちたりしないようしっかりとセットしてください。自動車等の中では使用しないでください。

## 非正規品ブラシヘッド(替えブラシ)使用に関して

ブラウン オーラルBのものではないブラシヘッドを使用したことが電動歯ブラシの故障理由として考えられるときは、ブラウン オーラルBの保証書は無効となりますのでご注意ください。ブラウン オーラルBは、非正規品のブラシヘッドの使用をお勧めしません。

- ブラウン オーラルBは、非正規品のブラシヘッドの品質に関して全く関知していません。したがって、非正規品のブラシヘッドを使用した場合は、ブラウン オーラルB電動歯ブラシ購入時にお約束したブラッシングの性能に関しても保証することができません。
- ブラウン オーラルBは、非正規品のブラシヘッドがブラウン オーラルB電動歯ブラシ本体にきちんと装着できるか保証することができません。
- ブラウン オーラルBは、非正規品のブラシヘッドを使用した場合の、長期にわたって電動歯ブラシ本体に与える影響を予測できません。

全てのブラウン オーラルB替えブラシには、オーラルBロゴが印刷されており、ブラウン オーラルBの高い品質基準をクリアしています。ブラウン オーラルBは、替えブラシや本体部品を他のブランド名のもとで販売することはありません。

## よくあるお問い合わせと対処方法

問題	考えられる原因	対処方法
<b>アプリ</b>		
Oral-Bアプリで歯ブラシが(適切に)機能しない。	<ol style="list-style-type: none"> <li>1. アプリがオフになっている。</li> <li>2. スマートフォンでBluetoothが有効になっていない。</li> <li>3. Bluetoothが無効になっている。(Bluetooth表示⑦がオンになっていることを確認してください。)</li> <li>4. Bluetoothの接続が失われている。</li> <li>5. スマートフォンが、Bluetooth 4.0 (またはそれ以上)/Bluetooth Smartを搭載していない。</li> <li>6. 歯ブラシ本体が、充電器にセットされたままになっている。</li> <li>7. Oral-Bアプリのバージョンが古い。</li> </ol>	<ol style="list-style-type: none"> <li>1. アプリを立ち上げてください。</li> <li>2. スマートフォンの取扱説明書に従ってBluetoothを有効にしてください。</li> <li>3. Bluetooth表示⑦が点灯するまで、On/Offスイッチ③とブラッシングモード切替スイッチ④を同時に押してBluetoothを有効にしてください。</li> <li>4. モード切替スイッチ④を軽く押して再接続します。アプリを使用する際は、スマートフォンをお近くにおいて歯磨きをしてください。</li> <li>5. 歯ブラシ本体と接続するには、スマートフォンにBluetooth 4.0(またはそれ以上)/Bluetooth Smartが搭載されている必要があります。</li> <li>6. 歯ブラシ本体が、電源につながった充電器にセットされている場合は、Bluetooth機能はオフになっています。</li> <li>7. Oral-Bアプリの最新バージョンをダウンロードしてください。</li> </ol>
歯ブラシ本体をリセットする。	初期の設定に戻したい。	全てのライトが同時に2度光るまで、On/Offスイッチ③を10秒間押し続けます。

<b>歯ブラシ</b>		
歯ブラシ本体が作動しない(初めてお使いの時)。	充電残量レベルが残りわずか。(どのライトも光らない)	30分以上充電してください。
2分間のブラッシング後に短いシグナル音とライトが点灯する。もしくは、タイマーが全く作動しない。	アプリ経由でタイマーの設定が変更になっているか、タイマーがOffになっている。	アプリでタイマー設定を変更するか、本ページ上部の歯ブラシ本体のリセット方法に従ってリセットしてください。
歯ブラシ本体の充電が開始されない。	<ol style="list-style-type: none"> <li>1. 充電残量レベルが残りわずか。</li> <li>2. 充電可能な気温外となっている。(0℃以下、または60℃以上)</li> </ol>	<ol style="list-style-type: none"> <li>1. 充電残量が低下している場合、ライトがすぐに光らない場合があります。30分以上充電してからお使いください。</li> <li>2. 充電に最適な環境温度は、5℃～35℃です。</li> </ol>

<b>アクセサリ</b>		
充電機能付キトラベルケースのUSBポートを使用しての、端末の充電速度が遅い。	USBポートに接続して充電しようとしている端末は、その端末に付属していた電源でなければ、十分な充電速度が得られない。	該当する端末に付属していた電源を使用して充電してください。

稀に、近くで発生している電磁場(範囲:621-714MHz)の影響を受け、電動歯ブラシがオフになることがあります。このような場合でも、電動歯ブラシはダメージを受けません。再びON/OFFスイッチを押すことで、ブラッシングを開始できます。

## 廃棄時の充電式電池の取り外し

充電式電池を破棄するとき以外は、商品を分解しないでください。取り外す前に電池を使い切ってください。充電式電池を処分するときには、保護アイテム(手袋、安全ゴーグルなど)をご使用いただき、電池漏れが肌に接触しないようにしてください。電池のプラスとマイナスをショートさせないように注意してください。プラスとマイナスを絶縁(テープなど)し、ビニールの袋に入れてリサイクルボックスを設置している最寄りの協力店、または回収窓口へお持ちください。

以下図の手順で本体を分解して、充電式電池を取り外し、本体はお住まいの地域の規則に従って処理してください。

**警告:** 製品の廃棄以外の目的では絶対に本体底部を分解しないでください。修復は不可能になり、保証対象外になります。

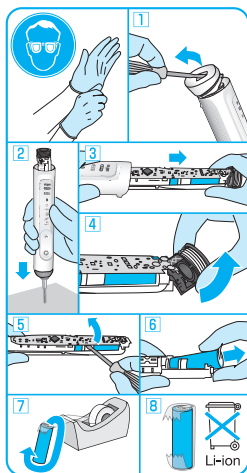

- 1 歯ブラシ本体の底部を充電器にセットし、図1の方向に力をいれて本体底部を開けます。お手持ちのドライバー等を使って開けることも出来ます。
- 2 硬い板の上でヘッドの金属部分を下にして、本体を押し付けてください。内部部品が本体底部から出てきます。
- 3 モーターと電池が組み込まれた内部部品を引き出します。
- 4 ワイヤー付きのプラスチック部品を電池全体が見えるまで引き出します。
- 5 お手持ちのドライバー等で端子部分を折るなどして回路基板を持ち上げてください。
- 6 電池を取り出す際はプラス・マイナス端子をショートさせないように充分ご注意ください。
- 7 プラス端子とマイナス端子をテープなどで絶縁してください。
- 8 取り出した使用済み電池はビニール袋に入れ、家庭ごみとして廃棄せずに、リサイクルボックスを設置している最寄りの協力店、または回収窓口へお持ちください。

## 製品を廃棄するときのお願い



充電式電池リサイクルにご協力を



**警告**

●製品を廃棄するとき以外は絶対に分解しない。  
火災・感電・けがの原因になります。

この製品にはリチウムイオン電池を使用しております。リチウムイオン電池はリサイクル可能な貴重な資源です。ご使用済みの製品を廃棄する際は、必ず電源プラグをコンセントから抜き、スイッチオン状態にて製品が動作しなくなるまで完全に放電させた後、製品の取扱説明書に従って充電式電池をはずしてください。取り出した廃棄電池はプラス・マイナス端子をショートさせないように十分注意し、小形二次電池リサイクル協力店にお持ちください。

### 最寄りのリサイクル協力店についての

詳細は、一般社団法人JBRCの  
ホームページをご覧ください。

<http://www.jbrc.com>

## 保証とアフターサービス

### 1. 保証書について

- 保証書はこの取扱説明書の巻末についておりますので、必ず「販売店名」と「お買い上げ日」が記入されていることを確かめになり、保証内容をよくお読みの後、大切に保管してください。
- メーカー保証期間はお買い上げ日から1年間です。
- 消耗品、付属品は保証対象外です(保証対象部分は保証書に記載されています)。

### 2. 修理のご依頼について

- ご使用中に異常、または故障が生じた場合は直ちに使用を中止し、ブラウンリペアセンターまたはお買い上げの販売店に点検修理をご依頼ください。
- 保証期間中は、「販売店名」と「お買い上げ日」が記入されている保証書を提示の上、お申し付けください。
- 保証期間が過ぎているときは、修理によって機能が維持できる場合は、お客様の希望により有料にて修理させていただきます。

### 3. 補修用性能部品の保有期間について

- 本製品の補修用性能部品は製造終了後、6年間保有しております。補修用性能部品とは、その製品の機能を維持するために必要な部品です。

### 4. 充電電池について

- 取扱説明書に従った充電をしても使用時間が著しく低下する場合は、電池の寿命である可能性がございますのでお買い上げの販売店またはブラウンリペアセンターにご相談ください。寿命による充電電池交換は有料修理になります。廃棄時以外は電池を取り外さないでください。

### 5. Bluetooth接続について

- 本体のBluetoothモジュールが故障している場合を除き、Bluetooth機能によるお使いのスマートフォンとの接続不良は本保証の対象外です。お使いの携帯端末はブラウンで保証できないため、Bluetooth機能の互換性について責任を負いかねます。またシステムが正しく機能するよう、システムを予告なく変更する場合がございます。

### 6. アクセサリーについて

- ブラウンオーラルBのスマートフォンスタンド(吸盤式/スタンド式)、スマートフォンミラーホルダー、充電式トラベルケース(総称して“アクセサリー”)の使用もしくは使用不能から生じたいかなる損害についても一切責任を負わないこととします。

### 7. アフターサービスについて

- ご不明な点やご相談は、お買い上げの販売店またはブラウンお客様相談室へお問い合わせください。

## ブラウン製品 サービス窓口について

プロクター・アンド・ギャンブル・ジャパン株式会社

▶製品全般についてのお問い合わせ・ご相談は ●●●●●●●●●●  
ブラウンお客様相談室 **0120-136343**

受付時間 9:00～17:30 (祝日を除く月～金)

ホームページからもご相談いただけます。  
<http://www.braun.com/jp>

▶修理のお問い合わせ・ご相談は ●●●●●●●●●●  
ブラウンリペアセンター **☎049-281-2033**

受付時間 9:30～12:30/ 13:30～17:30 (祝日を除く月～金)

〒350-0269 埼玉県板戸市にっさい花みずす木5-7-3

ホームページからもご相談いただけます。  
<http://braun-service.jp>

※ご注意ください：電話番号、受付時間等が変更になることがあります。

## 長年ご使用の電気製品の点検を!

愛情点検



こんな症状はありませんか?

- スイッチを入れても、時々運転しないことがある。
- 電源コードを折り曲げると通電したり、しなかったりする。
- 電源コードやプラグが異常に熱い。
- 運転中に異常な音、振動がする。
- 本体が変形していたり、コゲくさい臭いがする。
- 本体及び部品の変形・破損。
- 充電時間が長くなった。(あるいは、充電してもすぐ電気がなくなるように感じる)
- その他の異常・故障がある。

### お願い

このような症状のときは、使用を中止し、故障や事故防止のため、スイッチを切り、コンセントから差込みプラグをはずして、必ずブラウンリペアセンター、またはお買い上げいただいた販売店にご相談ください。そのままの使用は、故障や火災等の原因となるおそれがあります。

### 家電製品全般の安全使用について

(財)家電製品協会ホームページへ <http://www.aeha.or.jp>

◆商品の仕様・外観・価格は予告なしに変更することがあります。

### プライバシーについて

お客様から収集した個人情報はお客からのお問い合わせやご依頼への対応およびそれらに付随する業務の実施のために使われます。お客様の個人情報は、その秘密が保持されるようP&Gグループのデータベースに保管され、ご本人の同意を得ずに外部機関に対してそれらの情報の交換・売買・共有を行うことはありません。ただし、前述の業務を代行者に委託するために、弊社は業務代行へ業務遂行に必要最低限の個人情報を開示する場合があります。業務代行者は、開示された個人情報を、弊社から委託した内容を超えて使用することを禁じられており、また情報を適切に取り扱います。なお、弊社プライバシーポリシー詳細はこちらをご覧ください。  
<http://www.pg.com/privj> (PC専用)

## 無料修理規定

1. 取扱説明書、本体添付ラベル等の注意書に従った使用状態で、保証期間内に故障した場合には、無料にて修理をさせていただきます。
2. 保証期間内に無料修理をお受けになる場合には、製品と保証書をご持参、ご提示のうえ、お買い上げ販売店またはブラウンリペアセンターにお申し付けください。
3. ご転居の場合は、事前にお近くの販売店、またはブラウンリペアセンターにご相談ください。
4. ご贈答などで、本保証書に記入してあるお買い上げ販売店に修理をご依頼できない場合には、ブラウンリペアセンターにご相談ください。
5. 保証期間内でも次の場合は有料修理になります。
  - 使用上の誤り及び不当な修理や改造による故障ならびに損傷。
  - お買い上げ後の移動、輸送、落下等による故障ならびに損傷。
  - 火災、地震、水害、落雷、その他の天災地変、異常電圧、指定外の使用電源（電圧や周波数）等による故障ならびに損傷。
  - 一般家庭以外（業務用等での長時間利用等）に使用された場合の故障ならびに損傷。
  - 保証書の提示がない場合。
  - 保証書にお買い上げの年月日、お客様名、販売店名の記入または販売店から発行される同等の証明書のない場合、あるいは字句を書き換えられた場合。
  - 消耗品の磨耗や損傷。
  - 当社が認可していない店舗等で修理を行った場合。
  - 当社正規品以外の付属品を使用した場合。
6. 保証書は再発行いたしませんので紛失しないよう大切に保管してください。

## 修理メモ

この保証書は、本書に明示した期間、条件のもとにおいて無料修理をお約束するものです。従ってこの保証書によって、保証を発行している者（保証責任者）、およびそれ以外の事業者に対するお客様の法律上の権利を制限するものではありません。保証期間経過後の修理について不明の場合は、お買い上げの販売店またはブラウンリペアセンターにお問い合わせください。

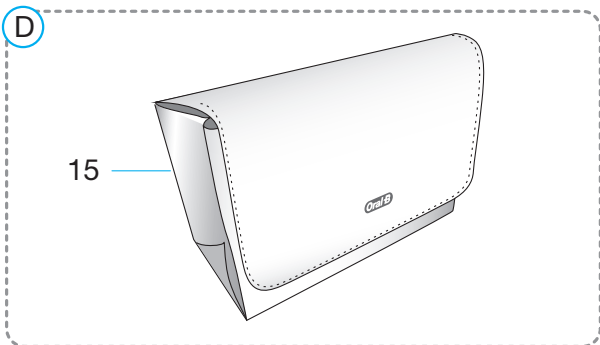
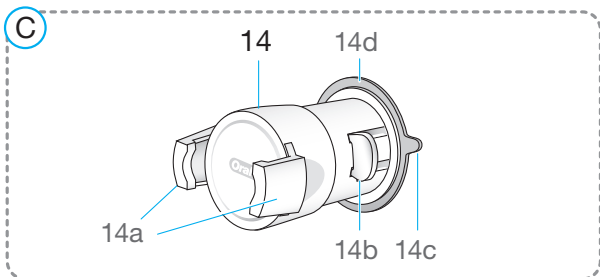
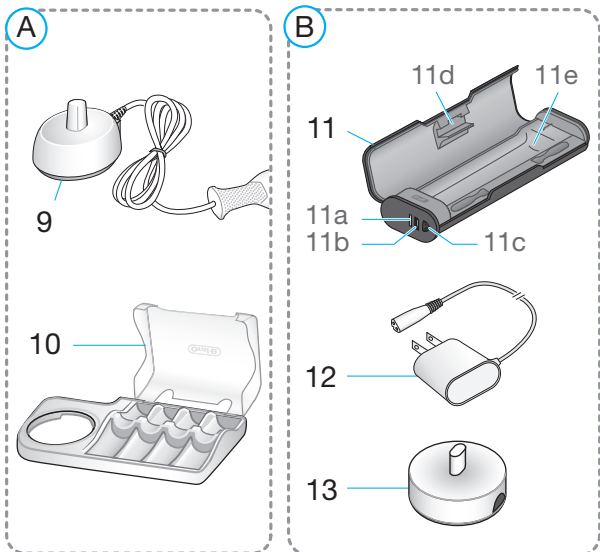
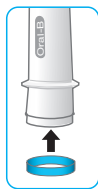
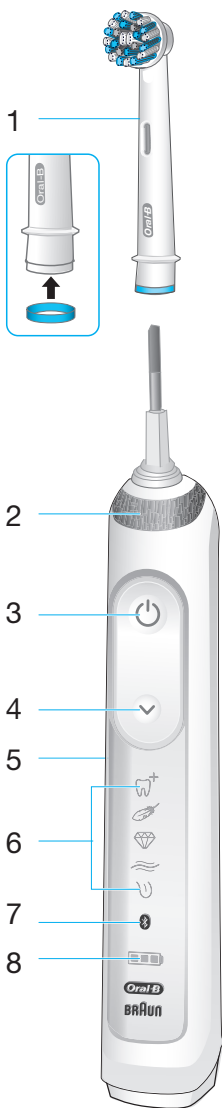



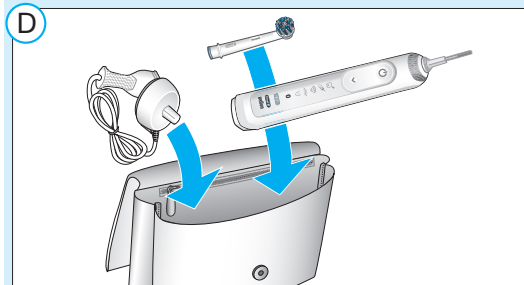
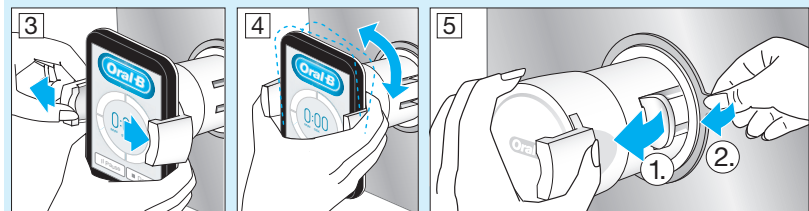
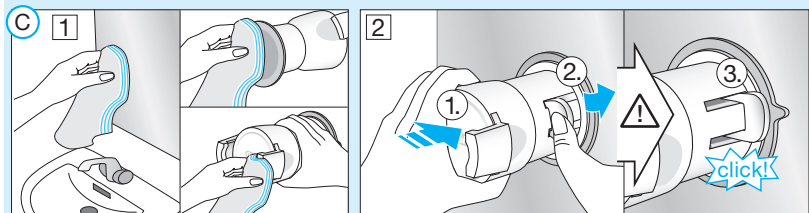
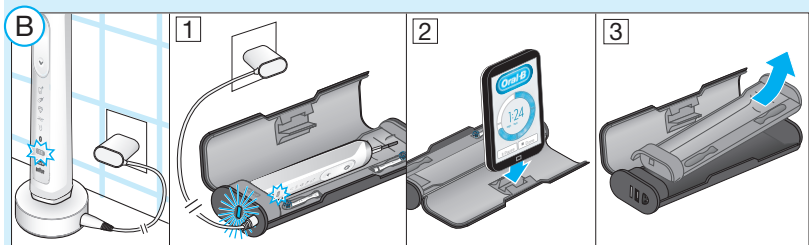
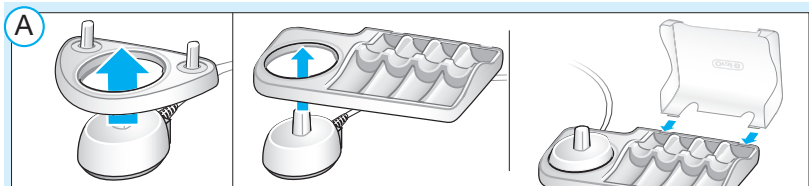

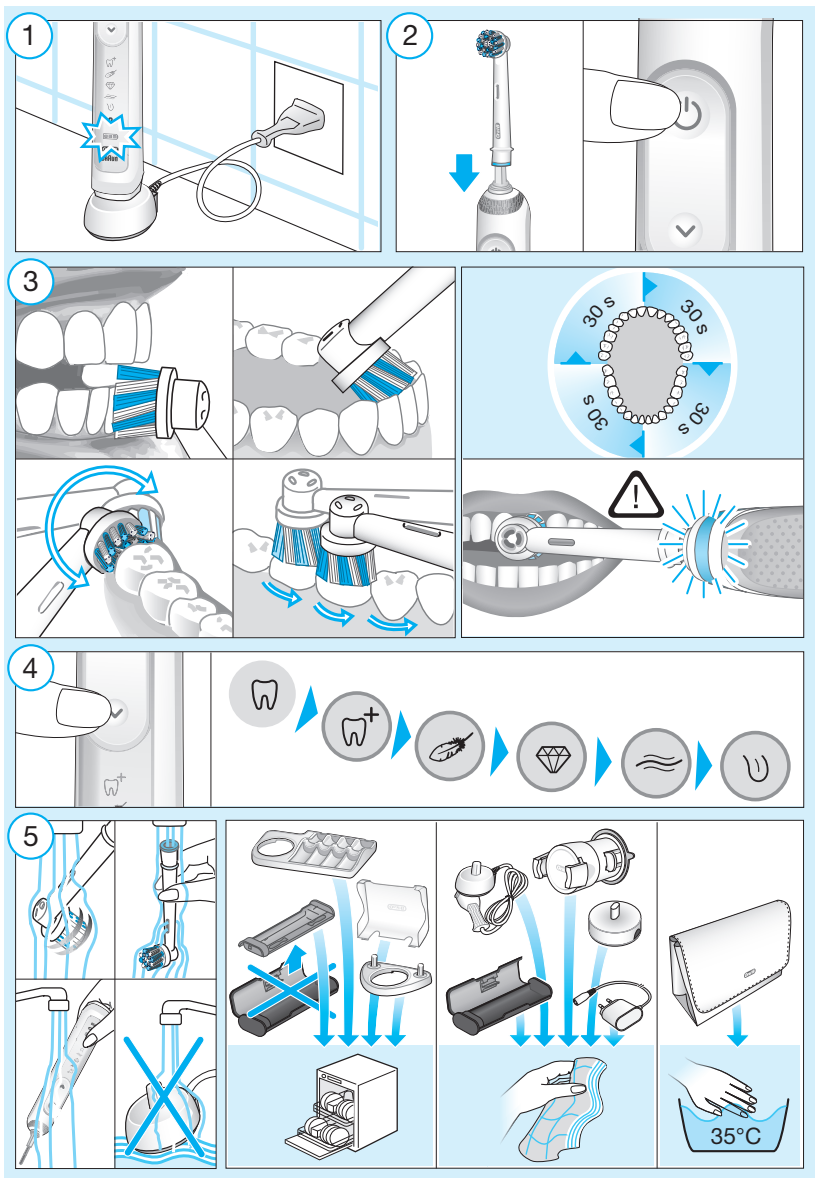

Welcome to Oral-B!

Before operating this toothbrush, please read these instructions and save this manual for future reference.

### IMPORTANT

- Periodically check the entire product/cords/accessories for damage. A damaged or non-functioning unit should no longer be used. If the product/cords/accessories are damaged, take it to an Oral-B Service Centre. Do not modify or repair the product. This may cause fire, electric shock or injury.
- Usage by children under age 3 is not recommended. Toothbrushes can be used by children and persons with reduced physical, sensory or mental capabilities or lack of experience and knowledge, if they have been given supervision or instruction concerning use of the appliance in a safe way and understand the hazards involved.
- Cleaning and maintenance shall not be performed by children.
- Children shall not play with the appliance.
- Use this product only for its intended use as described in this manual. Do not use attachments which are not recommended by the manufacturer.

Only use the charger provided with your appliance.

### WARNING

- Do not place the charger/charging stand, smart plug or charging travel case in water or liquid or store where it can fall or be pulled into a tub or sink. Do not reach for it when fallen into water. Unplug immediately.
- This appliance contains batteries that are non-replaceable. Appliance has no user serviceable parts. Do not open and disassemble device except when disposing of the battery. Use handling and disposal instructions of the battery/device as described in this manual.
- When unplugging, always pull the power plug instead of the cord. Do not touch the power plug with wet hands. This can cause an electric shock.
- If you are undergoing treatment for any oral care condition, consult your dental professional prior to use.
- This toothbrush is a personal care device and is not intended for use on multiple patients in a dental practice or institution.
- Only use the charger and/or special cord set (smart plug) with integrated Safety Extra Low Voltage power supply provided with your appliance. Do not exchange or tamper with any part of it, otherwise there is risk of an electric shock. If charging stand/charging travel case is marked with  492-5214, only use Braun/Oral-B special cord set (smart plug) with this identification.
- Small parts may come off, keep out of reach of children.

To avoid brush head breakage which may generate a small parts choking hazard or damage teeth:

- Prior to each use, ensure the brush head fits well. Discontinue use of the toothbrush, if brush head no longer fit properly. Never use without a brush head.
- If the toothbrush handle is dropped, the brush head should be replaced before the next use even if no damage is visible
- Replace brush head every 3 months or sooner if brush head becomes worn.
- Clean brush head properly after each use (see «Cleaning recommendations» para-

graph). Proper cleaning ensures the safe use and functional life of the toothbrush.

## Important Information

- Your Oral-B toothbrush can be used with your smartphone (find details under «Connecting your toothbrush to your Smartphone»).
- To avoid electromagnetic interference and/or compatibility conflicts, deactivate *Bluetooth* on your toothbrush handle (5) before using it in restricted surroundings, such as aircrafts or specially marked areas in hospitals.
- Deactivate *Bluetooth* by simultaneously pressing the on/off (3) and mode button (4) for 2 seconds until the *Bluetooth* indicator (7) goes off. Follow the same procedure to reactivate *Bluetooth* again.
- Persons with pacemakers should always keep the toothbrush more than six inches (15 centimeters) from the pacemaker while turned on. Anytime you suspect interference is taking place, deactivate *Bluetooth*.

For Taiwan only:

### Article 12

For those low-power radio-frequency devices that have already received a type-approval, companies, business units or users should not change its frequencies, increase its power or change its original features and functions.

### Article 14

The operation of the low-power radio-frequency devices is subject to the conditions that no harmful interference is caused to aviation safety and authorized radio station; and if interference is caused, the user must stop operating the device immediately and can't re-operate it until the harmful interference is clear. The authorized radio station means a radio-communication service operating in accordance with COMMUNICATION ACT.

The operation of the low-power radio-frequency devices is subject to the interference caused by the operation of an authorized radio station, by another intentional or unintentional radiator, by industrial, scientific.

## Description

- 1 Brush head
- 2 Smart Ring
- 3 On/off button
- 4 Brushing mode button
- 5 Handle
- 6 Brushing mode display
- 7 *Bluetooth*® indicator
- 8 Charge level display

### Accessories (depending on model):

- 9 Basic charger (with fixed cord)
- 10 Brush head compartment with protective cover
- 11 Charging travel case
- 11a Charge indicator light
- 11b USB port
- 11c Smart plug port
- 11d Inner lid (with smartphone holder)
- 11e Removable inlay
- 12 Smart plug (power supply)
- 13 Charging stand (with detachable cable)
- 14 Smartphone holder
- 14a Holding brackets
- 14b Lever arm
- 14c Pull tab
- 14d Suction cup
- 15 Beauty Bag

**Note:** Content may vary based on the model purchased.

### Specifications

For voltage specifications refer to the type plates/bottom of devices.

Noise level: 68 dB (A)

## Charging and Operating

Your toothbrush has a waterproof handle, is electrically safe and designed for use in the bathroom.

- You may use your toothbrush right away or charge it briefly by placing it on the plugged-in basic charger (9) or charging stand (13). When using the charging stand (13) use the extra smart plug (12) provided (picture B). Only the smart plug may be used for all global mains voltage ranges (100 -240V).

Note: In case the battery is empty (no lights illuminated on charge level display (8) while charging or no reaction when

pressing the on/off button (3)), charge at least for 30 minutes.

- The charge level is indicated on the charge level display (8). Flashing lights indicate that the battery is charging (picture B); once it is fully charged, the lights turn off. A full charge typically takes 12 hours and enables at least 2 weeks of regular brushing (twice a day, 2 minutes). Note: At a very low charge level, the lights might not flash immediately; it can take up to 30 minutes.
- If the battery is running low, a red light is flashing on the charge level display and the motor is reducing its speed. Once the battery is empty, the motor will stop; it will need at least a 30-minute charge for one usage.
- You can always store the handle on the plugged-in charging unit to maintain it at full power; a battery overcharge is prevented by device.  
Note: Store handle at room temperature for optimal battery maintenance.  
**Caution:** Do not expose handle to temperatures higher than 50 °C.

## Using your toothbrush

### Brushing technique

Wet brush head and apply any kind of toothpaste. To avoid splashing, guide the brush head to your teeth before switching on the handle (picture ②). When brushing your teeth with one of the Oral-B oscillating-rotating brush heads guide the brush head slowly from tooth to tooth, spending a few seconds on each tooth surface (picture ③). With any brush head start brushing the outsides, then the insides and finally the chewing surfaces. Brush all four quadrants of your mouth equally (picture ③). You may also consult your dentist or dental hygienist about the right technique for you.

In the first days of using any electric toothbrush, your gums may bleed slightly. In general, bleeding should stop after a few days. Should it persist after 2 weeks, please consult your dentist or dental hygienist. If you have sensitive teeth and/or gums, Oral-B recommends using the «Sensitive» mode (optional in combination with an Oral-B «Sensitive» brush head).

### Smart Ring features

Your toothbrush is equipped with a Smart Ring (2) that has various functionalities indicated via different colors of light:

White (default) = Operating and visual timer light (choose individual color via Oral-B™

App settings)

Red = Pressure sensor light

Blue = Bluetooth® pairing indicator

### Timer

The timer signals with a short stuttering sound and a flashing light of the Smart Ring at 30-seconds intervals to move to the next quadrant of your mouth (picture ③). A long stuttering sound and a flashing light indicate the end of the professionally recommended 2-minute brushing time.

The timer memorizes the elapsed brushing time, even when the handle is briefly switched off during brushing. The timer resets if pausing longer than 30 seconds, briefly pressing the mode button (4) during pause or placing the handle on the plugged-in charger.

Note: During the use of the Oral-B™ App, the timer may be deactivated for some features.

Note: You can also customize the timer settings via Oral-B™ App.

### Pressure sensor

If too much pressure is applied, the Smart Ring (2) will light up in red, reminding you to reduce pressure. Constant high pressure for more than 5 seconds is indicated with a fast flashing Smart Ring (2). In addition the pulsation of the brush head will stop and the oscillation movement of the brush head will be reduced (during «Daily Clean», «Pro Clean» and «Sensitive» mode) (picture ③). Periodically check the operation of the pressure sensor by pressing moderately on the brush head during use.

Note: During the use of the Oral-B™ App, the pressure sensor may be deactivated for some features.

### Brushing modes

Your toothbrush offers different brushing modes indicated on the brushing mode display (6) on your handle («Daily Clean» mode does not illuminate on the brushing mode display):

- «Daily Clean» – Standard mode for daily cleaning
- «Pro Clean» – For an extraordinary clean feeling (operated with a higher frequency)
- «Sensitive» – Gentle, yet thorough cleaning for sensitive areas
- «3D White» – Polishing for occasional or everyday use
- «Gum Care» – Gentle massage of gums
- «Tongue Clean» – Tongue cleaning for occasional or everyday use

When operating the «Tongue Clean» mode, we recommend using the «Sensitive» brush head. You can brush your tongue either with or without toothpaste. Brush the whole area of your tongue systematically in gentle movements. The recommended brushing time is 20 seconds; indicated with a flashing light of the Smart Ring.

Your toothbrush automatically starts in the mode selected last. To switch to other modes, successively press the mode button during use (picture ①). To return from any mode back to «Daily Clean» mode, press and hold the mode button (4).

You can also customize the mode settings via Oral-B™ App.

## Brush heads

Oral-B offers you a variety of different Oral-B brush heads that fit your Oral-B toothbrush handle.

Our **oscillating-rotating brush heads** can be used for tooth-by-tooth precision cleaning.



**Oral-B CrossAction brush head**  
Our most advanced brush head. Angled bristles for a precise clean. Lifts and powers away plaque.



**Oral-B FlossAction brush head**  
features micropulse bristles that allow for an outstanding plaque removal in the interdental areas.



**Oral-B 3D White brush head**  
features a special polishing cup to naturally whiten your teeth. Please note that children under 12 years old should not use the Oral-B «3D White» brush head.

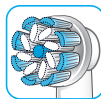

**Oral-B UltraThin brush head**  
features a combination of regular bristles to clean teeth surfaces and ultrathin bristles for a gentle brushing experience on the gumline.

Most Oral-B brush heads feature light blue INDICATOR® bristles to help you monitor brush head replacement need. With thorough brushing, twice a day for two minutes, the blue color will fade halfway approximately within 3 months, indicating the need to exchange your brush head. If the bristles splay before the color recedes, you may exert too much pressure on teeth and gums.

Note: No Indicator bristles in Ultrathin brush heads (EB60) and 3D White brush heads (EB18p). We recommend to exchange the brush head approximately every 3 months. We do not recommend using the Oral-B «FlossAction» or Oral-B «3D White» brush head with braces. You may use the Oral-B «Ortho» brush head, specifically designed to clean around braces and wires.

## Connecting your toothbrush to your Smartphone

The Oral-B™ App is available for smartphones running iOS or Android operating systems. It can be downloaded for free from App Store<sup>(SM)</sup> or Google Play™. Your handle has sensors installed that, together with a «brushing recognition» feature in the App, help you to detect what areas to brush and for how long. Furthermore, the Oral-B™ App gives you the opportunity to chart your brushing activities, give you coaching and customize your toothbrush settings.

- Launch the Oral-B™ App. It will guide you through the entire Bluetooth pairing procedure. You may also find it under the

App's settings (Settings -> Toothbrush). Note: Oral-B™ App functionality is limited if *Bluetooth* is deactivated on your smartphone (for directions please refer to your smartphone's user manual).

- Any App instructions will be displayed on your smartphone.
- If *Bluetooth* is activated on your handle, the *Bluetooth* indicator (7) illuminates. Once the handle is paired with the App, the Smart Ring (2) flashes briefly.
- Keep your smartphone in close proximity (within 5m distance) when using it with the handle. Make sure the smartphone is safely positioned in a dry place.

Note: Your smartphone must support *Bluetooth* 4.0 (or higher)/*Bluetooth* Smart in order to pair your handle.

Compatible smartphones are listed in App Store<sup>(SM)</sup> or Google Play<sup>TM</sup>.

Caution: Follow your smartphone's user manual to ensure your phone/charger is designed for use in a bathroom environment.

## Cleaning recommendations

After brushing, rinse your brush head under running water with the handle switched on. Switch off and remove the brush head. Clean handle and brush head separately; wipe them dry before reassembling. Unplug the basic charger/charging stand before cleaning (picture ⑤).

To be cleaned with a damp cloth only: basic charger (9), charging stand (14), charging travel case (11) and smart plug (12).

Dishwasher-safe: brush head compartment and protective cover (10), removable inlay (11e) of the charging travel case (picture B3).

Hand wash: beauty bag (15) only with lukewarm water (30°C – 40°C).

## Accessories

(depending on model)

### Smartphone Holder

- Before each use, make sure mirror, suction cup surface (14d) and holding brackets (14a) are always clean and dry (picture C1). Use a fuzz-free cloth for cleaning suction cup surface and mirror. In particular make sure suction cup sur-

face and mirror are free from any contamination (e.g. hair, dust, oil, fuzz, dirt etc.).

- Press your smartphone holder (14) just with enough pressure, centered at nose level on a sturdy mirror. Then mount the holder by pressing the lever arm (14b) towards the mirror until it snaps in (picture C2). Note: Only affix on mirror to ensure safe and correct conditions. For use in bathroom only. Do not use in automobiles.
- Always make sure the smartphone holder is securely mounted on the mirror before inserting your smartphone. Place your smartphone (portrait) sideways in between the holding brackets (14a) by pressing against one bracket with your phone and sliding the other bracket to the side (picture C3). Follow the same procedure to remove your phone again.
- Adjust the overall position for the required angle by moving the ball joint of the holder (picture C4).
- Once done, remove your phone from the holder. Take off the smartphone holder by flipping the lever arm back and pulling the tab carefully (picture C5 1./2.). Affix smartphone holder with each use again.
- The smartphone holder should be cleaned with a damp fuzz-free cloth only (picture ⑤). You may use glass cleaner, alcohol or similar products (avoid products with silicone oil). Make sure the surface is dry and dust free after cleaning. Store in clean and dry place. If not in use, always remove your smartphone from the holder.

Note: Smartphone width required for usage: minimum 58mm, maximum 83mm.

Caution: Small parts may come off, keep out of reach of children.

Follow your smartphone's user manual to ensure your phone/charger is designed for use in a bathroom environment.

### Charging Travel Case

- To charge your handle (5) place it on the pin in the charging travel case (11) and connect it to an electric outlet, using the extra smart plug (12) provided. The smart plug may be used for all global mains voltage ranges (100 -240V).



- The flashing light (11a) of the charging travel case indicates that the handle is charging. Once the handle is fully charged the light turns off. A full charge typically takes 12 hours (picture B1).  
Note: You may use the USB port (11b) to charge an electric device while the charging travel case is plugged in. The handle can only be charged with the smart plug (12) (11c) not via USB port.
- The inner lid of the travel case has a built-in smartphone holder (11d), which can hold your smartphone while using (picture B2). Before use, make sure your phone fits the stand and keeps stable.
- **Cleaning:** The removable inlay (picture B3) (11e) of the travel case is dishwasher-safe (picture 5). The outer case should be cleaned with a damp cloth only. Make sure that travel case parts are completely dry before reassembling and toothbrush/brush heads are dry before storing in the travel case.

Note: Clean stains on travel case surface immediately. Store travel case in a clean and dry place.

Follow your smartphone's user manual to ensure your phone/charger is designed for use in a bathroom environment.

Subject to change without notice.

## Environmental Notice

Product contains batteries and/or recyclable electric waste. For environment protection do not dispose in household waste, but for recycling take to electric waste collection points provided in your country



### Battery removal at the end of the product's useful life

Do not disassemble the product except when disposing of the battery. Run down battery before removing. When taking out the battery for disposal, use protective clothing (gloves, safety glasses, etc.) to omit skin contact whilst leaking batteries. Use caution not to short the positive (+) and negative (-) terminals. Insulate terminals (e.g. with tape) and put the battery in a plastic bag for disposal.

24

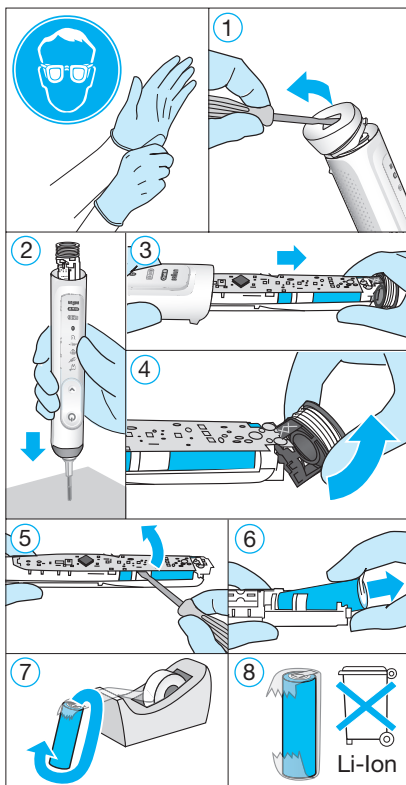

Open the handle as shown, remove the battery and dispose of it according to local environmental regulations.

**Caution! Opening the handle will destroy the appliance and invalidate the warranty.**

## Guarantee

We grant 1 year limited guarantee on the product commencing on the date of purchase. Within the guarantee period we will eliminate, free of charge, any defects in the appliance resulting from faults in materials or workmanship, either by repairing or



replacing the complete appliance as we may choose. Depending on availability replacement of a unit might result in a different color or an equivalent model.

This guarantee extends to every country where this appliance is supplied by Braun or its appointed distributor. This guarantee does not cover: damage due to improper use, normal wear or use, especially regarding the brush heads, as well as defects that have a negligible effect on the value or operation of the appliance.

The guarantee becomes void if repairs are undertaken by unauthorised persons and if original Braun parts are not used.

This appliance is equipped with a *Bluetooth* Smart approved radio module. Failure to establish a *Bluetooth* Smart connection to specific smart phones is not covered under the device guarantee, unless the *Bluetooth* radio module of this appliance is damaged. The *Bluetooth* devices are warranted by their own manufacturers and not by Oral-B. Oral-B does not influence or make any recommendations to device manufacturers, and therefore Oral-B does not assume any responsibility for the number of compatible devices with our *Bluetooth* systems. Oral-B reserves the right, without any prior notice, to make any technical modifications or changes to system implementation of device features, interface, and menu structure changes that are deemed necessary to ensure that Oral-B systems function reliably.

To obtain service within the guarantee period, hand in or send the complete appliance with your sales receipt to an authorised Oral-B Braun Customer Service Centre.

## Information

### **Bluetooth® radio module**

Although all indicated functions on the *Bluetooth* device are supported, Oral-B does not ensure 100% reliability in connection, and feature operation consistency.

Operation performance and connection reliability are direct consequences of each individual *Bluetooth* device, software version, as well as the operating system of those *Bluetooth* devices and company security regulations implemented on the device.

Oral-B adheres to and strictly implements the *Bluetooth* standard by which *Bluetooth*

devices can communicate and function in Oral-B toothbrushes.

However, if device manufacturers fail to implement this standard, *Bluetooth* compatibility and features will be further compromised and the user may experience functional and feature-related issues. Please note that the software on the *Bluetooth* device can significantly affect compatibility and operation.

### **1) Warranty – Exclusions and Limitations**

This limited warranty applies only to the new products manufactured by or for The Procter & Gamble Company, its Affiliates or Subsidiaries («P&G») that can be identified by the Braun / Oral-B trademark, trade name, or logo affixed thereto. This limited warranty does not apply to any non-P&G product including hardware and software. P&G is not liable for any damage to or loss of any programs, data, or other information stored on any media contained within the product, or any non-P&G product or part not covered by this limited warranty. Recovery or reinstallation of programs, data or other information is not covered under this limited warranty.

This limited warranty does not apply to (i) damage caused by accident, abuse, misuse, neglect, misapplication, or non-P&G product; (ii) damage caused by service performed by anyone other than Braun or authorized Braun service location; (iii) a product or part that has been modified without the written permission of P&G, and (iv) damage arising out of the use of or inability to use the Oral-B Smartphone stand/puck, Smartphone mirror holder, or charging travel case («Accessories»).

### **2) Using your smartphone holder**

The Oral-B Accessories included in the package has been designed to provide you with a convenient way to position your smartphone while you are using the Oral-B app. Try multiple orientations of your smartphone in the Oral-B smartphone holder prior to use to determine the best positioning of your smartphone in the holder. Be sure to try this in a manner which will not harm your smartphone if it falls out of the stand. Do not use in automobiles.

### **Warranty replacement brush heads**

Oral-B warranty will be voided if electric rechargeable handle damage is found to be

attributed to the use of non-Oral-B replacement brush heads.

Oral-B does not recommend the use of non-Oral-B replacement brush heads.

- Oral-B has no control over the quality of non-Oral-B replacement brush heads. Therefore, we cannot ensure the cleaning performance of non-Oral-B replacement brush heads, as communicated with the electric rechargeable handle at time of initial purchase.
- Oral-B cannot ensure a good fit of non-Oral-B replacement brush heads.
- Oral-B cannot predict the long-term

effect of non-Oral-B replacement brush heads on handle wear.

All Oral-B replacement brush heads carry the Oral-B logo and meet Oral-B's high quality standards. Oral-B does not sell replacement brush heads or handle parts under any other brand name.

## Trouble Shooting

Problem	Possible reason	Remedy
<b>APP</b>		
Handle does not operate (properly) with Oral-B™ App.	<ol style="list-style-type: none"> <li>1. Oral-B™ App is closed.</li> <li>2. <i>Bluetooth</i> is not activated on smartphone.</li> <li>3. <i>Bluetooth</i> is deactivated on handle; <i>Bluetooth</i> indicator (7) is off.</li> <li>4. <i>Bluetooth</i> connection to smartphone has been lost.</li> <li>5. Your smartphone does not support <i>Bluetooth</i> 4.0 (or higher)/ <i>Bluetooth</i> Smart.</li> <li>6. Handle on plugged-in charger.</li> <li>7. Outdated Oral-B™ App.</li> </ol>	<ol style="list-style-type: none"> <li>1. Launch Oral-B™ App.</li> <li>2. Activate <i>Bluetooth</i> on smartphone (described in its user manual).</li> <li>3. Activate <i>Bluetooth</i> by simultaneously pressing on/off (3) and mode button (4) for 2 seconds until <i>Bluetooth</i> indicator (7) turns on.</li> <li>4. Pair handle and smartphone again via app settings. Keep your smartphone in close proximity when using it with handle.</li> <li>5. Your smartphone must support <i>Bluetooth</i> 4.0 (or higher)/ <i>Bluetooth</i> Smart in order to pair handle. Check App Store<sup>(SM)</sup> or Google Play™ for compatible smartphones.</li> <li>6. <i>Bluetooth</i> is deactivated while handle is placed on plugged-in charger.</li> <li>7. Download latest Oral-B™ App.</li> </ol>
Reset to factory settings.	Original app functionality wanted.	Press and hold on/off button (3) for 10 seconds until all indicator lights double blink simultaneously.

<b>TOOTHBRUSH</b>		
Handle is not operating (during first use).	Battery has a very low charge level; no lights illuminate.	Charge at least for 30 min.
Short stuttering sounds/flash-ing light after 2 minutes or handle does not operate any timer.	Timer has been modified/deacti-vated via App.	Use app to change timer settings or perform factory reset (see App Trouble Shootings).
Handle does not charge.	<ol style="list-style-type: none"> <li>1. Battery is at a very low charger level.</li> <li>2. Ambient temperature for charging is out of valid range (<math>\leq 0^{\circ}\text{C}</math> and <math>\geq 60^{\circ}\text{C}</math>).</li> </ol>	<ol style="list-style-type: none"> <li>1. Charging lights might not flash immediately; it can take up to 30 minutes.</li> <li>2. Recommended ambient temperature for charging is <math>5^{\circ}\text{C}</math> to <math>35^{\circ}\text{C}</math>.</li> </ol>
<b>ACCESSORIES</b>		
Charging performance of USB-connected devices via charging travel case are not as expected.	Your USB-connected device may require your manufacturer's power source to fulfill its charging performance.	Use original manufacturer power source of USB-connected device to achieve desired charging performance.

The rechargeable toothbrush contains a radio module which operates in the 2.4 to 2.48 GHz band with a maximum power of 1mW.

Hereby, Braun GmbH declares that the radio equipment types 3771, 3765, 3754, 3764, 3762 and 3767 are in compliance with Directive 2014/53/EU. The full text of the EU declaration of conformity is available at the following internet address: [www.oralb.com/ce](http://www.oralb.com/ce).

In some limited situations, your toothbrush may turn off due to nearby electromagnetic fields in the range of 621 to 714 MHz. This is not damaging to your toothbrush; you may turn it back on to continue brushing.

# ブラウン オーラルB GENIUS 保証書 持込修理

本書は、本書記載内容(裏面記載)で無料修理を行うことをお約束するものです。お買い上げの日から下記期間中に故障が発生した場合は本書をご提示のうえ、お買い上げの販売店に修理をご依頼ください。お客様にご記入いただいた保証書は、保証期間内のサービス活動及びその後の安全点検活動のために記載内容を利用させていただく場合がございますので、ご了承ください。

品名	電動歯ブラシ	
型番	D706.536.6XC TG / D706.526.6XC TG D706.523.6C TG / D706.536.6XC RG D706.526.6XC SP / D706.526.6XC WT	
保証内容	対象部分	期間(お買い上げの日より)
	本体/スマートプラグ(一部のモデル) 充電機能付きトラベルケース(一部のモデル) コード付充電器(一部のモデル) マルチ電圧対応充電器(一部のモデル) (但し、替ブラシは除く)	<b>1年</b>
お買い上げ日	年 月 日	
お客様ご芳名		
ご住所		
販売店・住所		

(販売店名及びお買い上げ日の記入なきものは無効です)

プロクター・アンド・ギャンブル・ジャパン株式会社

**BRAUN**

D706.536.6XC TG  
D706.526.6XC TG  
D706.523.6C TG / D706.536.6XC RG  
D706.526.6XC SP / D706.526.6XC WT

