

BRAUN

Professional Cordless Styler ブラウン プロフェッショナル コードレス スタイラー

C 21 S

使用説明書／保証書



Type 3589

ご使用前に必ずお読みの上、
正しくご使用ください。
この使用説明書には
保証書が添付されておりますので、
大切に保管してください。

安全上のご注意

- ご使用の前に、この「安全上のご注意」をよくお読みのうえ、正しくお使いください。
- ここに示した注意事項は、製品を安全に正しくお使い頂き、あなたや他の人々への危害や損害を未然に防止するためのものです。
また注意事項は、危害や損害の大きさと切迫の程度を明示するために、誤った取扱いをすると生じることが想定される内容を、「警告」「注意」の2つに区分しています。

いずれも安全に関する重要な内容ですので、必ず守ってください。

警告：人が死亡または重症を負う可能性が想定される内容。

注意：人が傷害を負う可能性及び物的損害のみの発生が想定される内容。

■絵表示の例



△記号は、警告・注意を促す内容があることを告げるものです。



⊘記号は、禁止の行為であることを告げるものです。図の中や近傍に具体的な禁止内容（左図の場合は分解禁止）が描かれています。



●記号は、行為を強制したり指示したりする内容を告げるものです。

※お読みになった後は、お使いになる方がいつでも見られるところに必ず保管してください。



警告



- 改造、分解したり穴を開けたり火中に投げたりしない。また、修理技術者以外の方は、修理をしない。
火災・感電・けがの原因となります。
本体が損傷した場合は、お買い上げの販売店またはブラウンお客様相談室、ブラウンリペアセンターにご相談ください。



- 子供だけで使わせたり、子供の手の届く所で使わない。
爆発・やけど・けがをする恐れがあります。
- 引火性のもの（ガソリン・ベンジン・シンナー・たばこの火等）に近づけたり、近くで使用しない。
また、温度が50℃以上になるところ（夏季、車の中等）や直射日光の当たるところには長時間放置しない。
爆発や火災の原因になります。
- 使用済みカートリッジは、使いきって（火気のない屋外等でガスを放出）地方自治体の指示に従って捨てる。
決して火中に投げたり、穴を開けたり、切ったりしない。
爆発や火災の原因になります。



注意



- 高温部（コテ・スチーム・ブラシ・タンク等）に手を触れない。
やけどの原因になります。
- コテやスチームを直接肌に当てない。
やけどの原因になります。

注 意



- スチームは見えにくい場合があるため、不用意に肌や手に近づけない。
やけどの原因になります。
- タンクの着脱時にタンクの栓に手を触れない。
やけどの原因になります。
- 使用時、添えた手がコテやスチームに当たらないように注意する。
やけどの原因になります。
- 着火の際、コテ・ブラシ部分を手で覆わない。また、髪、顔、衣服に近づけない。
着火する際、火花等が出ることもあり、やけどの原因になります。



- 1ヶ所にスチームを当て続けない。また、顔・頭皮の近くでスチームを出さない。
やけどの原因になります。
- 髪をはさむ時、コテを閉じた状態のまま顔に近づけない。必ずコテを開いた状態で毛束を取る。
やけどの原因になります。
- 電車や車等、乗り物の中で使用しない。
揺れでやけどをする危険性があります。
- スイッチをオンにしたまま、点火しない状態で放置しない。
ガスが放出し続けて危険です。
- 本体を熱に弱いものの上に置かない。
火災等の原因になります。

注 意



- 本体を携帯の際には、必ずスイッチがオフであることを確認し、保護キャップをしっかりと閉める。
やけどや火災の原因になります。
- 使用後はタンク内の水を必ず捨てる。
やけどの原因になります。



- 浴室や湿度の高い所に保管しない。
故障の原因になります。
- 本体をぬらしたり、水洗いしたり、水に浸けたりしない。また、ぬれた手で使用しない。
故障の原因になります。

《ブラウン プロフェッショナル コードレス スタイラー》をお買い上げいただきありがとうございます。ブラウン プロフェッショナル コードレス スタイラーは、ブラシとコテがセットになったコードレスヘアスタイラーです。コードレスなので、いつでも、どこでも、すばやくスタイリングができ、外出先でのご使用にも大変便利です。熱源は、カートリッジ式のブタンガス。カートリッジを差し込むだけで、簡単にご使用できます。

お 願 い

この製品のパフォーマンスを最大限に発揮するために、本品の機能を十分にご理解ください。ご使用前に必ずこの使用説明書をお読みください。

各部の名称

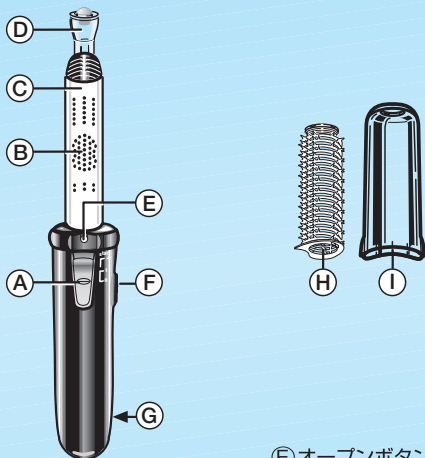

- ① スイッチ
(〈0〉=off〈1〉=on “start” =スタート)
- ② スターティング インディケーター
- ③ コテ
- ④ タンク (スチーム用の水を入れます)
- ⑤ 適温インディケーター
(加熱時、色が変わります)

- ⑥ オープンボタン (ガスカートリッジ着脱時)
- ⑦ ガス・レベルインディケーター
- ⑧ ロールブラシ
- ⑨ 保護キャップ

ご使用前に



ガス・カートリッジを挿入する場合、決して火気の近くでお取扱いに
ならないでください。引火する恐れがあります。

ご使用前に、「安全上のご注意」(2~5ページ)および、「その他の使用上の注意」(15~16
ページ)を必ずお読みください。

ご使用になる前に

ガス・カートリッジのセッティング

ご使用前に必ずカートリッジのガスの量をご確認ください。ガスがない場合は、カートリッジをとりかえてください。

1. スイッチ④が、必ず<0>=offの位置にあるかご確認ください。オープンボタン⑤を押しながら、ハンドル・キャップを矢印の方向に引き抜いてください。
2. ブラウン専用ガス・カートリッジを左図中央の図のように、カートリッジの矢印が上になるように、ハンドル・キャップにセットしてください。

ガス・カートリッジを入れたまま、ハンドル・キャップをカチッと音がするまで、しっかりはめてください。

ガス・カートリッジは、ガスが残っている状態でも本体から外すことが可能です。ただし、点火中は絶対に本体から外さないでください。

(ご注意)

ブラウン専用ガス・カートリッジCT 2 (CT 1 <14g> ×2本) のみをご使用ください。ガス・カートリッジは本体を購入されたお店でお買い求めいただけます。

ハンドル・キャップにはガス・レベルインディケーター⑥が付いており、ガス残量が50%以下になるとここで残量を確認することができます。

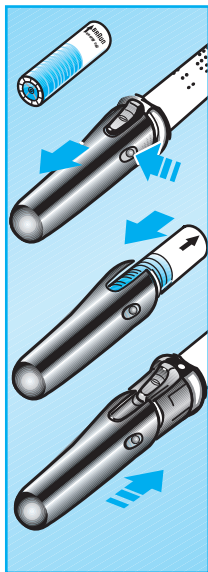

スチーム用タンクのセッティング

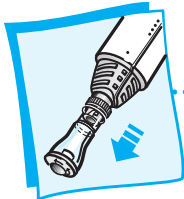

タンク①を図のように矢印の方向に引き抜きます。

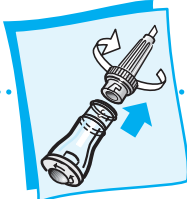

栓を図のようにねじってタンクから抜きます。



タンクに水道水を入れます。(スタイリング剤等水以外のものは絶対に入れないください。)栓の先端のフィルター部も湿らせてください。

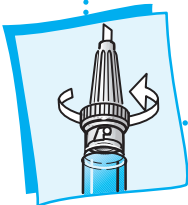

タンクにしっかりと栓をしめます。



タンクについた水をきれいにふきとってから、図の矢印の方向に、本体の先端にカチッと音がするまでタンクを差し込みます。



P.9 “スイッチをオンにする”に従って適温にした後、必ず髪を巻いてから先端部を指で押してスチームを出してください。スチームは連続しては出ません。スチームを出すごとに、指を離してタンクを元の位置に戻してください。タンク満水で約50回のスチームが出ます。

(ご注意)

- 髪の毛以外にはスチームをあてないでください。
- スチームは目に見えない場合がありますので注意してください。
- 同じ場所に連続してスチームをあてないでください。
- ご使用は必ずタンク内の水を捨ててください。水を入れたまま収納しないでください。



スイッチをオンにする



スイッチ④を〈1〉に入れるとガスが出ます。
(保護キャップをはずしてからスイッチを入れてください。)



そのまま3～4秒程おまちください。



スイッチ④を“スタート”まで押し上げカチッという音がするとガスに点火されます。



カチッと音がしたら指をはなしてスイッチ〈1〉に戻してください。

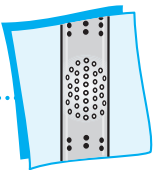

スターティング インディケーターに見える赤い点々で、スタイラーが点火され、加熱していることが確認できます。万一加熱していない場合はガスが出ていることを確認し、もう一度スイッチを“スタート”まで押し上げてください。



●加熱時間は、外気温により多少変わることがあります。

コテ⑥が適温まで加熱される(点火後約2～3分)と、適温インディケーター⑥の色が変わり、使用できる状態になります。コテ先端の非加熱部を持ちながら両手で使用すると、楽にカールできます。



使用しない時は、必ずスイッチを〈0〉=offに戻し、ガスが出ていないことを確認してください。



スタートボタンを押し点火する際、ヒーター部分(ブラシを付けるコテ部分)を手でおおわないようにしてください。着火の際、火花が出る場合があります。髪の中で(髪に使用した状態等)スイッチ入れないでください。

ヘア・スタイリング

ブラウン プロフェッショナル コードレス スタイラーでお好みのヘア・スタイルが思いのままです。



コテ^㉔でいろいろなカールアレンジが楽しめます。

コテを開いて中央部で髪をはさみ、髪を巻き上げるようにしてお使いください。また、コテの中間をすべらせて、毛先を伸ばして髪を真っすぐなめらかにもできます。コテの根元に髪がはさまりますと、髪がひっぱられて抜けることがありますので充分注意してください。

(ご注意)

ご使用中、一時的に自動で再加熱されますが、それはスタイラーの温度が下がり、適度な温度加熱をしているためですので心配はありません。

ロールブラシ^㉕を使って、髪をふんわりとウエーブさせたり毛先をアレンジすることができます。

図1

図2

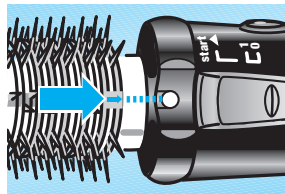
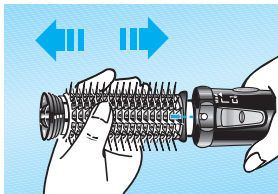

コテとして使用する場合は、図1のようにブラシを引き抜きます。ただし、使用中は、コテやブラシ部分が加熱されていますので、皮膚に触れないよう充分気をつけてください。ロールブラシを取り付ける場合は図2のようにブラシ上の矢印部分が適温インディケーター^㉖の真上を指すようにしっかりと差し込んでください。



ご使用の際、高温部(スチーム・コテ・ブラシなど)が手・頭皮・顔・首筋などの皮膚に触れないよう気をつけてください。やけどの原因になります。



使用中、ブラシは熱くなりますので、取外しにはご注意ください。

スチーム機能について

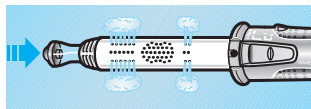

ブラウン プロフェッショナル コードレス スタイラーのスチーム機能を使用の際は、コテ・ロールブラシのいずれもお使いいただけます。スタイリング中スチームを出したいときは、必ず髪を巻いてから、タンクのゴム状の先端部を指で2~3秒ほど押して下さい(カチッと音がするまでタンクを押し下げてください)。適量のスチームがコテの穴から噴出され、髪にやさしい湿気を与え、スタイリングを長持ちさせます。

〈スチームが出ていないと感じた場合〉

1. タンク上部のゴム状の部分をカチッと音がするまで押しているかどうかご確認ください。ゴム状の部分のまわり(固い部分)を押してもスチームは出ません。
2. 指を離れた後、タンクが押し下げた位置から元の位置まで戻っているかご確認ください。
3. タンクのフェルト部が2~3mm出ているかどうかご確認ください。確認する際は、タンクを取りはずして(この時、栓部分には決して触れないでください。栓部分は加熱されているため、やけどの原因になることがあります。)すぐに水につけて充分冷ましてから栓をはずし(この時、中の水が熱くなっている場合がありますので注意してください)、フェルト部をていねいに2~3mm立たせた状態にしてください。
4. 一度スチームを出した後しばらく時間を置き、コテが再び温まってから次のスチームを出してください。連続してスチームボタンを押してもスチームが出ない場合があります。
5. タンク上部のゴム状の部分を2~3回押してフェルト部に水を含ませ、しばらく時間を置き、コテが充分温まってからご使用ください。

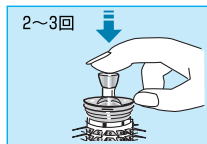
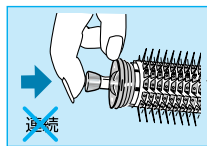
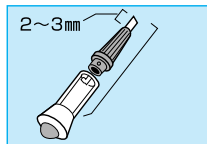
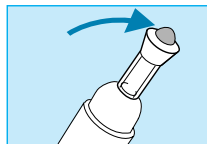

- 髪の毛以外にはスチームをあてないでください。
- スチームは目に見えない場合がありますので、ご注意ください。
- 同じ場所に連続してスチームをあてないでください。やけどの原因になります。



スイッチをオフにする

スイッチ④を<0>の位置に戻し加熱を停止します。
ご使用後は必ずタンク内の水を捨ててください。

クリーニング

クリーニングの前に、本体のスイッチが切れており、ヒーター部分が冷えているかご確認ください。

コテ表面、ハンドルの汚れは、水で湿らせたやわらかい布で拭き取ってください。決して本体は水などにつけないでください。

ブラシ、保護キャップをクリーニングする場合は、本体から引き抜き、温かい石鹸水に数分間つけてから、掃除用ブラシなどで洗った上、完全に乾いてから収納してください。



保存方法

クリーニングのあと保護キャップ①をかぶせます。保護キャップは耐熱性なので本体のご使用後すぐにかぶせることができます。ご使用になる時以外はいつも保護キャップ①をかぶせた状態で保管してください。特に、持ち運びの時は保護キャップ①がしっかりとハマって、スイッチ④が<0>=offであることを確認したうえで携帯してください。

保護キャップ①をしっかりとかぶせることで、不意にスイッチが入るのを防ぎます。

ご使用時の注意

1. 使用中、タンクに水を足す場合は、一旦スイッチ④を<O> =off にしてタンク⑩上部を持って引き抜き(使用説明書P8をご参照ください)、フェルト部を下にしたままタンクを水道水で充分に冷やします。フェルト部に熱い水滴がついていることがありますので、注意して水に浸してください。また、栓部分は加熱されていますので決して肌に触れないようにしてください。やけどの原因になることがあります。この時、本体は水にぬらさないようにしてください。栓を十分に水で冷やしたら、栓を抜いてタンクに水を入れ、先端のフェルト部分にも水を含ませて再び栓を閉めます。

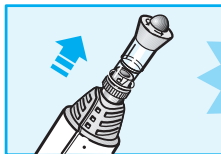

フェルト部を
下にしたまま

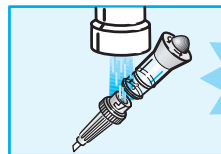

2. 一度スチームを出したら、しばらく時間を置き、コテが再び温まってから次のスチームを出してください。一束取った毛束に1回の割合でスチームを出していただくと、次に毛束を取って髪を巻く間にコテが温まり、手際よくスタイリングができます。

3. スチームは使用条件によって見えないことがありますので、ご使用になる時は、スチームの出る穴の近くに皮膚や頭皮がこないようにしてください。やけどの原因になることがあります。

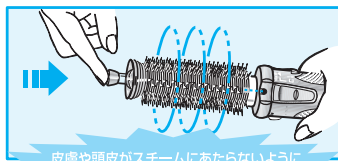

4. 本体を振らないでください。タンク内やコテの内部に残った熱い水が飛び散り、やけどすることがあります。

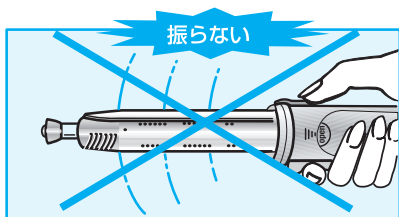

5. タンクに水を入れた状態で収納しないでください。ご使用後は必ず、タンク内の水を捨ててください。

その他の使用上の注意

- 熱源は圧縮ブタンガスを使用しています。
- ぶつけたり、強い衝撃を与えないでください。
- 乾いた髪にお使いください。
- ひどく傷んだ髪にはお使いにならないでください。
- 本製品をご使用に際しては、ヘアスタイリング剤、ヘアケア剤との併用はお避けください。本製品でスタイリングした後にお使いください。

火気と高温に注意

本製品で使用するガス・カートリッジは、高圧ガスを使用した可燃性の製品であり、危険なため、下記の注意を守ってください。

1. 炎や火気の近くで使用しないでください。
2. 火気を使用している室内で大量に使用しないでください。
3. 高温にすると破裂の危険があるため、直射日光の当たる所や火気等の近くなど温度が50度以上となる所に置かないでください。
4. 火の中に入れてください。
5. 使い切って捨ててください。
6. 航空機への持ち込みは各航空会社によって異なりますので、事前に確認してください。

高圧ガス：液化石油ガス

その他の使用上の注意

- 本製品のご使用に際しましては、ヘアスタイリング剤、ヘアケア剤等との併用はなさないでください。
コテや内部に付着して着火に支障がでる恐れがあります。
もし支障がでた場合は、ブラウンお客様相談室
またはブラウンリペアセンターにご相談ください。

保証書とアフターサービス

1. 保証書について

- 保証書はこの使用説明書の巻末についておりますので、必ず「販売店名」「お買い上げ日」が記入されていることをお確かめになり、保証内容をよくお読みの後、大切に保管してください。
- 保証期間はお買い上げ日から1年間です。（但し、ガス・カートリッジ等の消耗部品は保証対象外です。）

2. 修理のご依頼について

ご使用中に異常または故障が生じた場合は直ちに使用を中止し、お買い上げの販売店に点検修理をご依頼ください。

- 保証期間中は・・・お買い上げの販売店に保証書を提示の上、お申しつけください。
- 保証期間が過ぎているときは・・・修理によって機能が維持できる場合はお客様の希望により有料修理させていただきます。

3. 補修用性能部品の保有期間について

本製品の補修用性能部品を、製造後5年間保有しております。補修用性能部品とは、その製品の機能を維持するために必要な部品です。

4. アフターサービスについてご不明な点やご相談は、お買い上げの販売店またはブラウンお客様相談室へお問い合わせください。

ブラウン製品サービス窓口について

製品全般についてのお問い合わせ等のご相談は
ブラウンお客様相談室

0120-13-6343

受付時間 9:00～12:30/13:30～17:30(祝祭日を除く月～金)

ホームページからもご相談いただけます。

<http://www.braun.co.jp>

修理等については
ブラウンリペアセンター

〒143-0006 東京都大田区平和島6-1-1 東京流通センター物流ビルB棟 E3-4

03-5753-8802

受付時間 9:30～12:30/13:30～17:30(祝祭日を除く月～金)

※ご注意:電話番号、受付時間などが変更になることがあります。

無料修理規定

1. 使用説明書、本体添付ラベル等の注意書に従った使用状態で保証期間内に故障した場合には、無償修理をさせていただきます。
2. 保証期間内に故障して無償修理をお受けになる場合には、商品と本書をご持参、ご提示の上、お買い上げ販売店にお申しつけください。また、持ち込み修理の対象商品を直接ブラウンお客様相談室やブラウンリペアセンターに送付した場合の送料等はおお客様負担となります。
3. ご転居の場合は事前にお買い上げの販売店またはブラウンお客様相談室にご相談ください。
4. ご贈答等で本保証書に記入してあるお買い上げ販売店に修理がご依頼できない場合には、ブラウンお客様相談室にご相談ください。
5. 保証期間内でも次の場合には有料修理になります。
 - 使用上の誤り及び不当な修理や改造による故障ならびに損傷
 - お買い上げ後の移動、輸送、落下等による故障ならびに損傷
 - 火災、地震、水害、落雷、その他の天災地変、異常電圧、指定外の使用電源（電圧や周波数）等による故障ならびに損傷
 - 一般家庭以外（業務用等での長時間利用等）に使用された場合の故障ならびに損傷
 - 本書の提示がない場合
 - 本書にお買い上げの年月日、お客様名、販売店名の記入のない場合、あるいは字句を書き換えられた場合
 - 消耗部品の磨耗や損傷
 - 当社の認可していない人あるいは店舗で修理を行った場合
6. 本書は日本国内においてのみ有効です。
7. 本書は再発行いたしませんので紛失しないよう大切に保管してください。
8. This product has a 1-year limited warranty (excluding Gas Cartridge).
This warranty is valid only in Japan.

修理メモ

- ※ この保証書は、本書に明示した期間、条件のもとにおいて無料修理をお約束するものです。従ってこの保証書によって、保証を発行している者（保証責任者）、及びそれ以外の事業者に対するお客様の法律上の権利を制限するものではありませんので、保証期間経過後の修理について不明の場合は、お買い上げの販売店またはブラウンお客様相談室、ブラウンリペアセンターにお問い合わせください。
- ※ 保証期間経過後の修理・補修用性能部品の保有期間について詳しくは「保証書とアフターサービス」の項をご覧ください。

ブラウン ヘアスタイラー 保証書

持込修理

本書は、本書記載内容(裏面記載)で無料修理を行うことをお約束するものです。お買い上げの日から下記期間中に故障が発生した場合は本書をご提示のうえ、お買い上げの販売店に修理をご依頼ください。お客様にご記入いただいた保証書は、保証期間内のサービス活動及びその後の安全点検活動のために記載内容を利用させていただく場合がございますので、ご了承ください。

品名	ブラウン プロフェッショナル コードレス スタイラー	型番	C 21 S
保証期間	対象部分	期間(お買い上げの日より)	
	本体 (但し専用ガス・カートリッジは除く)	1 年	
お買い上げ日	年	月	日
お客様ご芳名			
ご住所	〒		
販売店・住所			

(販売店及びお買い上げ日の記入なきものは無効です)

プロクター・アンド・ギャンブル・ジャパン株式会社

〒658-0032 神戸市東灘区向洋町中1-17