

BRAUN

5795 

5790 

+



ブラウン
フレックス XP II
システム
5795/5790

使用説明書／保証書付

ご使用前に必ずお読みの上、正しくご使用ください。この使用説明書には保証書も添付されておりますので、大切に保存してください。

BS 5 795

BS 5 790



Flex XP II system

ブラウン シェーバーをお使いになる前に……………

ブラウン シェーバーをお買い上げ頂き誠に有り難うございます。本品の機能を十分にご理解いただき、より効果的にご利用いただくために、この使用説明書をご使用前に必ずお読みください。また、お読みになられたあとは保存してください。万一ご使用中にわからないことや不都合が生じた際にきつとお役に立ちます。

より快適なシェービングのために……………

- シェーバーは洗顔前の肌の乾いた状態での使用をおすすめいたします。洗顔後のご使用は肌に水分が残って肌が膨張している事があり、深剃りを妨げる原因となる場合もございます。
- シェーバーを皮膚に直角に軽く当て、あいている手で皮膚を伸ばすようにして、ヒゲの生えている方向とは逆向きに剃りますと、より深剃りができます。
- シェービング後の掃除は出来る限り毎回行ってください。付属の「クリーン&チャージ」にセットするだけで、洗浄・充電が全自動で行われ、毎日清潔でさわやかなシェービングをお楽しみいただけます。
- この使用説明書をよくお読みになり、それぞれの使用方法をお守りください。

安全上のご注意

- ご使用の前に、この「安全上のご注意」をよくお読みの上、正しくお使いください。
- ここに示した注意事項は、製品を安全に正しくお使いいただき、あなたや他の人々への危害や損害を未然に防止するためのものです。また、注意事項は、危害や損害の大きさと切迫の程度を明示するために、「警告」「注意」に区分しています。

いずれも安全に関する重要な内容ですので、必ず守ってください。

警告：人が死亡または重傷を負う可能性が想定される内容。

注意：人が障害を負う可能性及び物的損害のみの発生が想定される内容。

■絵表示の例



⊘ 記号は、禁止行為であることを告げるものです。図の中や近傍に具体的な禁止内容（左図の場合は分解禁止）が描かれています。



●記号は、行為を強制したり指示したりする内容を告げるものです。図の中に具体的な指示内容（左図の場合は電源プラグをコンセントから抜いてください）が描かれています。

警 告



- 改造はしないでください。また、修理技術者以外の人は、分解したり修理をしないでください。火災・感電・けがの原因となります。修理はお買い上げの販売店またはブラウン サービスセンターにご相談ください。



- お手入れの際は必ず電源プラグをコンセントから抜いてください。また、濡れた手で抜き差ししないでください。感電やけがをすることがあります。



- 電源コードを傷つけたり、無理に曲げたり、引っ張ったり、ねじったり、たばねたり、重い物を載せたり、挟み込んだり、加工したりしないでください。電源コードが破損し、火災・感電の原因となります。
- 交流100～240V以外では使用しないでください。火災・感電の原因となります。
- 電源コードや電流プラグが傷んだり、コンセントの差込みが緩いときは使用しないでください。感電・ショート・発火の原因になります。



- 充電器は水につけたり、水をかけたりしないでください。ショート・感電の恐れがあります。



- 充電器は風呂、シャワー室で交流式としてのご使用は絶対にしないでください。感電する場合があります。
- 交流式としての使用の際は浴室など水のかかるところや、湿気の多いところでは使用しないでください。感電する場合があります。

注 意



- 器具用プラグにピンやごみを付着させないでください。
感電・ショート・発火の原因になります。

- 刃は強く押さえないでください。
破損して肌を傷つけることがあります。



- 電源プラグを抜くときは、電源コードを持たずに必ず先端の電源プラグを持って引き抜いてください。
感電やショートして発火することがあります。

- ご使用のまえに刃の破れや変形がないか確認してください。
肌を傷つけることがあります。



- 使用時以外は電源プラグをコンセントから抜いてください。
けがや火傷、絶縁劣化による感電・漏電火災の原因になります。

お読みになった後は、お使いになるかたがいつでも見られるところに必ず保管してください。

も く じ

安全上のご注意	3~5
シェーバー各部の名称・仕様	7
はじめてお使いになるとき	8
充電の仕方(専用コードでの充電)	8
充電表示/洗浄表示ランプ	10
シェーバーの使い方	10~11
クリーン&チャージのご使用について	12~19
お手入れの仕方	20~21
カセット3枚刃(網刃)及び内刃の交換について	22
リサイクルへのお願い	24~25
保証書とアフターサービスについて	27~28
English	30~34

シェーバー各部の名称

Flex XP II 5795/5790

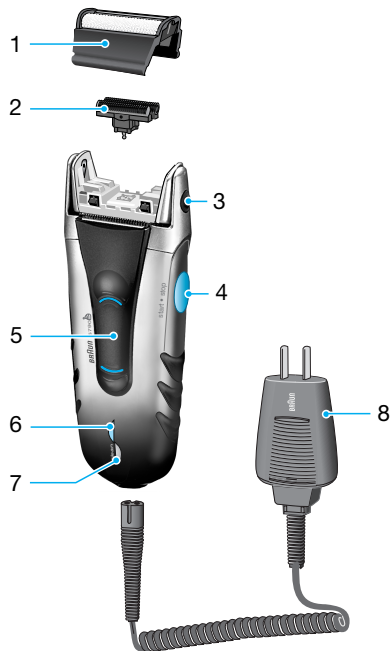

1. カセット3枚刃 (型番505)
(ツイン網刃+くせヒゲトリマー)
Shaving foil
2. 内刃 (ダブル内刃)
(型番7000/504)
Cutter block
3. カセット刃取り外しボタン
Foil release button
4. スイッチ ボタン
Start/Stop button
5. キワゾリ刃
Long hair trimmer
6. 充電表示ランプ (緑)
Charging light (green)
7. 洗浄表示ランプ (黄)
Cleaning light (yellow)
8. 専用コード
Special power supply cord set

仕様

定 格	AC100-240V. 10.1-14.3VA. 50-60Hz. DC 3-12V 1,3A max
刃の形状	網刃：3枚刃 (くせヒゲトリマー付ツイン網刃)
	内刃：リング型ダブル内刃
質 量	200g
外形寸法	145×55×30 (h×w×d)
付 属 品	クリーン&チャージ、ソフトケース、ブラシ、専用コード、専用カートリッジ

はじめてお使いになるとき（ご使用前に必ずお読みください。）

● まずシェーバー本体の充電をします。

1. 専用コードをシェーバー本体とコンセントに接続します。
2. 充電電池の活性化を促すため最低8時間の連続充電を行ってください。
3. 2回目以降は約4時間の充電でフル充電となります。

⚠️ ご注意

- 充電の際はスイッチを必ずOFF（スイッチボタンがstopの状態）にしてからコンセントにつないでください。
- 充電中はシェーバーと充電コードが少し暖かくなることがありますが、故障ではありません。
- 充電の際はシェーバーソケットに水がついていないことを確認してください。

充電の仕方（専用コードでの充電）



スイッチボタンをstopにする。



専用コードをシェーバー本体とコンセントに接続する。

約4時間のフル充電。1回のフル充電で約2週間使用可能。

（1日1回3分間の使用として）



充電するときのご注意

- 電源プラグ及びシェーバー本体側のプラグを抜く際は、コードを引っ張らないで、必ずプラグヘッド部分を持って抜いてください。
- コードを本体に巻き付けたり、無理に引っ張ったりしないでください。
- 4時間で完全充電され、それ以上充電されても本体に支障は生じません。自動的に充電は停止しますが、長期間の充電状態での通電はお避けください。
- 電子回路を内蔵していますので、充電中またはシェーバーをご使用中、AMラジオをお聴きの場合は雑音が入ることがあります。AMラジオより50cm以上離してください。また同じコンセントから電源を取っている場合も雑音が入ることがありますのでお避けください。
- 充電中、専用コードのプラグより小さな音が発生したり、充電をはじめから一時期本体ケースが暖かくなることがありますが、これは内部の電子回路が正常に働いている状態ですので、そのままご使用ください。
- コードが破損した場合はただちに使用をやめ、新しいコードと交換してください。販売店またはブラウン サービスセンターにご相談ください。
- 長時間で使用にならない時は、電源プラグをコンセントから抜いてください。
- 部屋の温度が0℃以下、また40℃以上の時の充電は、充電効率が悪く電池の寿命を短くしますのでお避けください。
- 湿気の少ないところで充電してください。
- 蓄電池には寿命があります。充電されても、使用時間が著しく低下してきた場合、電池の劣化が原因ですので、電池の交換が必要となります。最寄りの販売店またはブラウン サービスセンターに修理（有償）依頼してください。
- 専用コードは分解したり、改造はしないでください。

充電表示/洗浄表示ランプ

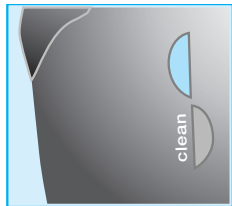

通電中(緑)点灯
します。

充電表示ランプ(緑)はシェーバーの充電中に点灯します。

より快適なシェービングをお楽しみいただくために毎回のシェービング後にクリーン&チャージによる洗浄をおすすめします。クリーン&チャージによる洗浄をしないままシェーバーを使用しつづけますと、約3~4回(使用時間により異なります)のシェービング後に洗浄表示ランプ(黄)が点滅し、クリーン&チャージによるシェーバーの洗浄時期をお知らせします。(その後、洗浄しないままシェーバーの使用を続けるとランプは自動的に消灯します。この場合は消灯した時点から次の洗浄時期のカウントを開始します。)

また、洗浄表示ランプはシェーバーをクリーン&チャージで洗浄中および洗浄後の4時間(シェーバーヘッドが自然乾燥するまでの目安時間)点滅します。

シェーバーの使い方

1. スイッチボタンを押してシェーバーを始動させる。
2. 剃る。

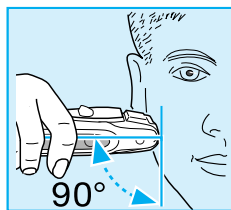

首振りヘッドが肌の曲面にあわせて刃を密着させ、常に理想のシェービングアングルを保ちます。

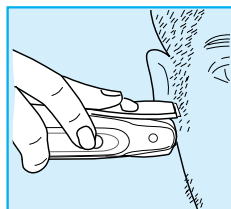
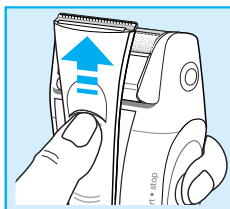

モミアゲや口ひげを整える際には、キワゾリ刃をスライドして押し上げ固定してください。キワゾリ刃が稼働し使用可能になります。

⚠️ ご注意

- キワゾリ刃は肌の上で横に滑らせないでください。肌を切ることがあります。

交流式での使い方

1. スイッチがOFF (stop) になっていることを確認。
2. 専用コードをシェーバー本体とコンセントに接続する。
3. スイッチボタンを押してシェーバーを始動させる。
4. 剃る。

⚠️ 警告

浴室など水のかかるところや、湿気の多いところでは使用しない。(感電・ショートの原因)

⚠️ ご注意

- 蓄電池が完全に空の状態ですとすぐに始動しない場合があります。
この際には約1分間スイッチをOFF (stop) にした状態で放置してください。
- 電圧が100V未満(カーバッテリーや船舶)の電源では交流式としてそのまま使用することはできません。

上手な剃り方

- 洗顔前の肌が乾いた状態で
- 肌に直角に当て
- 空いている手で肌を伸ばし、ヒゲの生えている方向と逆に
- 軽く当ててゆっくりと滑らすように

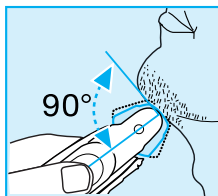
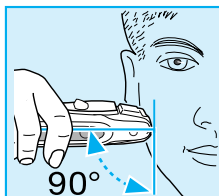

⚠️ ご注意

刃を強く皮膚に押し付けると網刃の破損や、肌を傷つける原因になります。

クリーン&チャージのご使用について

BRAUN



FlexXP II Clean & Charge

クリーン&チャージはシェーバーをセットするだけで、お使いのフレックスXPII シェーバーの洗浄・充電を全自動で行うブラウン独自の新しいシステムです。この一台で面倒な掃除の手間が省け、毎日清潔でさわやかなシェービングがお楽しみいただけます。

このクリーン&チャージは、BS 5 795 / BS 5 790 専用です。

クリーン&チャージの主な働き

●洗浄

シェーバーをクリーン&チャージにセットするだけで、シェーバーヘッドのヒゲくずや付着した皮脂を自動洗浄システムで簡単に取り除きます。洗浄後の除菌効果により、シェーバーヘッドのいやな臭いを抑えます。

●充電

洗浄後は充電モードに移り、いつでもシェーバーがフル充電で使える状態にします。

●効能

洗浄液は洗浄・除菌効果に加え、シェーバー刃面に潤滑性を与え、なめらか

ご注意

クリーン&チャージは、専用カートリッジから洗浄液を循環させてシェーバーヘッドを洗浄するシステムですので、以下の点にご注意ください。

- 平らな所に設置してご使用ください。傾いた場所や表面が滑りやすく本体が転倒する恐れのある場所には設置しないでください。
- カートリッジをセットした状態でクリーン&チャージ本体を傾けたり、上下に激しく動かしたりしないでください。洗浄液がもれることがあります。
- 洗浄液はアルコール成分を含んでいます。火気の側ではご使用にならないでください。
- 使用中は換気にご注意ください。
- 直射日光のあたる場所に本体及びカートリッジを置かないでください。
- 小さなお子様の手が届かないところでご使用ください。

クリーン&チャージ・各部の名称

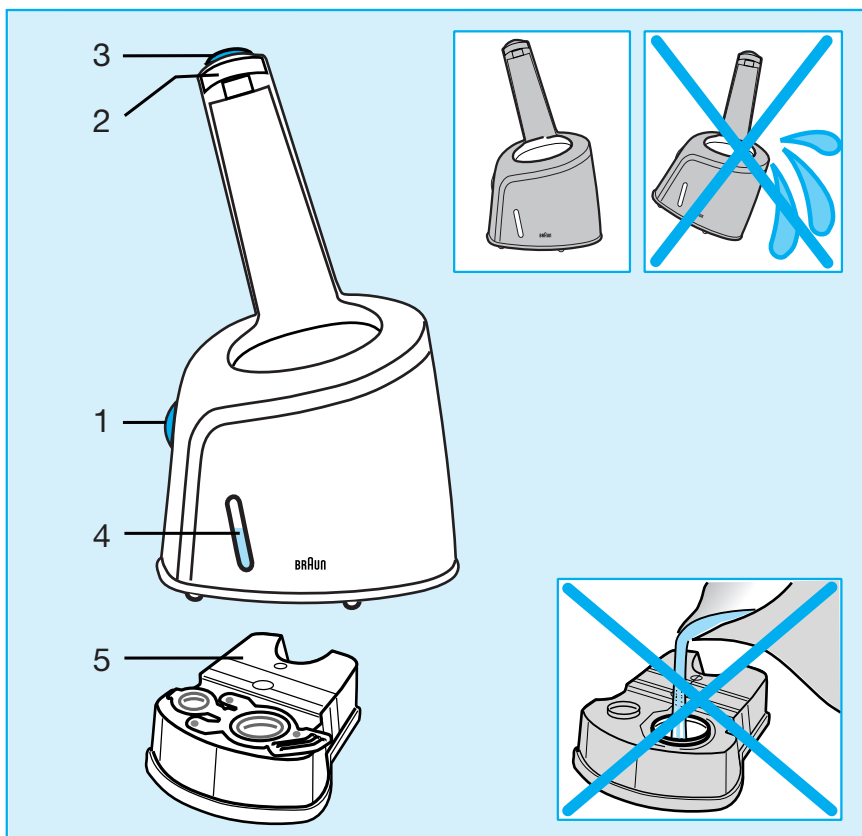

1. オープンボタン
Lift button
2. 接続ノブ
Contact bow
3. スタート/解除ボタン
Start/Release button

4. 洗浄液残量表示窓
Level indicator
5. 専用カートリッジ
Cleaning cartridge

定 格	AC100V~240V. 10.1-14.3VA. 50Hz-60Hz. DC12V. 0.4A.
-----	---

クリーン&チャージをお使いになる前に

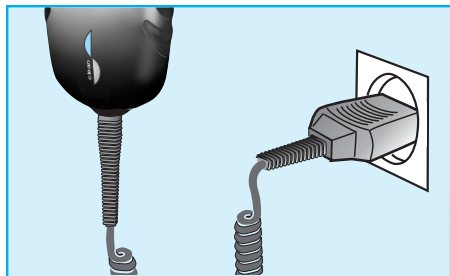

購入後初めて充電するときは必ず専用コードをシェーバー本体に直接つないで8時間の充電を行ってください。その後、クリーン&チャージによる自動洗浄・充電が可能となります。

(8ページ「はじめてお使いになるとき」参照)

カートリッジの取り付け方

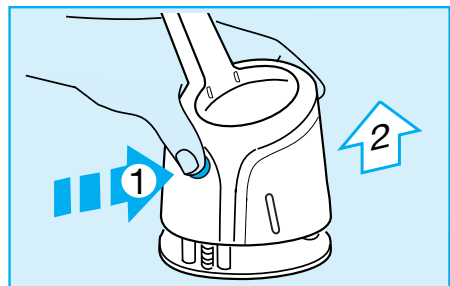

- 1.左図の1（オープンボタン）を押し、クリーン&チャージ上部を持ち上げる。

その際途中で止まる場合がありますが、その時は片方の手でクリーン&チャージ底部を押さえたまま、もう片方の手で上部を持ち上げる。

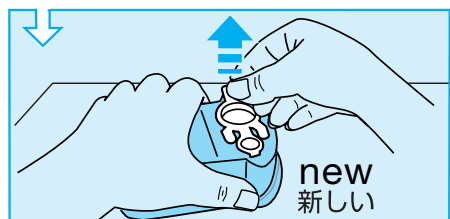

- 2.カートリッジをテーブルなどの平らな場所に置き、ふたのはじを持ち、大小の穴の中間部を押さえながらゆっくりと引き上げ完全に開ける。

この時もう一方の手でカートリッジに付いているふたを押さえると、洗浄液が飛び散らさず開けることができます。

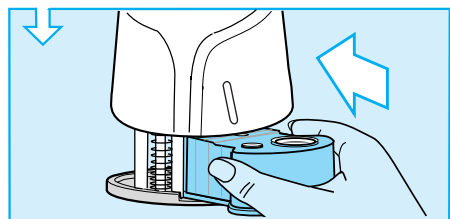

- 3.液がこぼれないように注意しながらカートリッジをクリーン&チャージの奥までセットする。

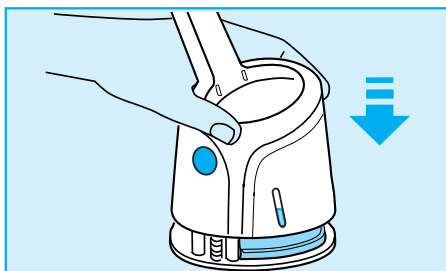

4. クリーン&チャージ上部を押し下げ、カチッと音がするまで完全に閉じる。

⚠️ ご注意

洗浄液はアルコール分を含んでいます。革製品やフローリングの床等に付着すると変色する可能性がありますのでご注意ください。

カートリッジの交換の仕方

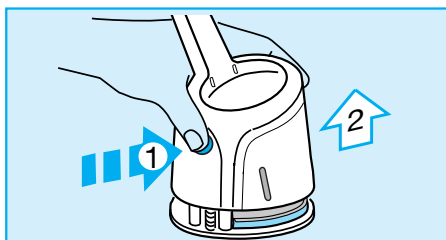

1. オープンボタンを押し、クリーン&チャージ上部を持ち上げる。

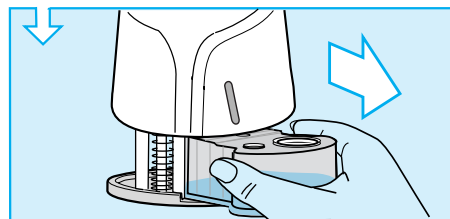

この時今まで使用していた洗浄液が内部の洗浄液吸い上げ口に付着していますので、カートリッジへ戻るまでそのまましばらくお待ちください。

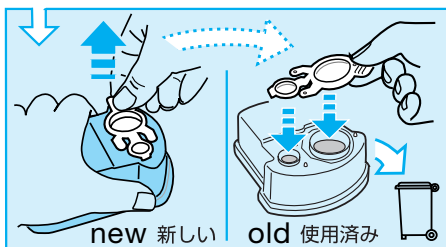

2. 液がこぼれないよう注意しながら使用済みカートリッジを取り出す。
3. 交換カートリッジ（新品）のふたを開け、前述「カートリッジの取り付け方」の項と同様にクリーン&チャージにセットする。そのふたを利用して取り出した使用済みカートリッジを閉じる。
4. 密封した使用済みカートリッジは家庭ごみとして廃棄できます。

クリーン&チャージの使い方

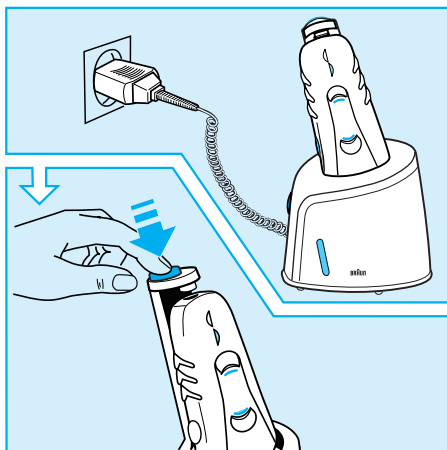

1.クリーン&チャージのコード差し込み口にコードをつなぎ、電源プラグをコンセントにつなぐ。

2.接続ノブの解除ボタンを押し、ノブをあげる。

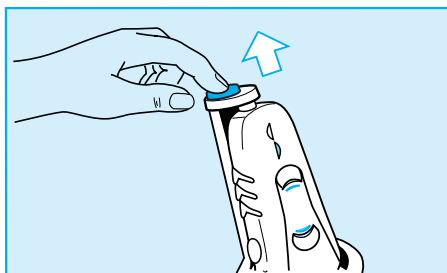

3.シェービングの後、シェーバーのスイッチを切りヘッドを下にしてクリーン&チャージにセットする。このとき必ずシェーバーのキャップを外してセットしてください。但し、カセット刃は外さないでください。

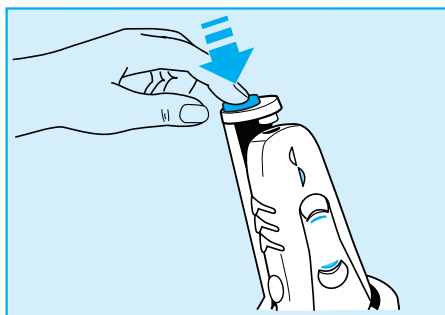

5.接続ノブを下げ、シェーバーのソケットにしっかりとセットします。

6.クリーン&チャージが始動し、シェーバーを洗浄します。洗浄表示ランプは洗浄中（約5分）および洗浄後の約4時間（シェーバーヘッドが自然乾燥するまでの目安）点滅します。

7.洗浄表示ランプが消灯することにより全ての作業が終了したことをお知らせします。

8.作業終了後、接続ノブの解除ボタンを押しノブを上げシェーバーを取り出します。

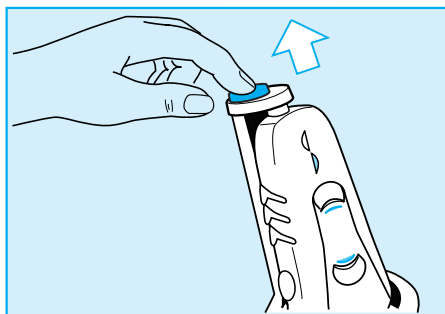

ご注意

- クリーン&チャージが作業中は途中で中断しないでください。作業中に解除ボタンを押し、接続ノブをあげるにより中断することができますが、この状態ですとシェーバーは完全に洗浄・乾燥されません。
- シェーバーヘッドの自然乾燥に約4時間かかりますので、クリーン&チャージはシェービングの直後にご使用されることをおすすめします。

クリーン&チャージのお手入れの仕方

クリーン&チャージ本体は、やわらかい布で汚れを拭き取ってください。特にシェーバーヘッドをセットする個所はホコリや細かい汚れが付着しないよう時々軽く拭き取ってください。

カートリッジの交換時期について

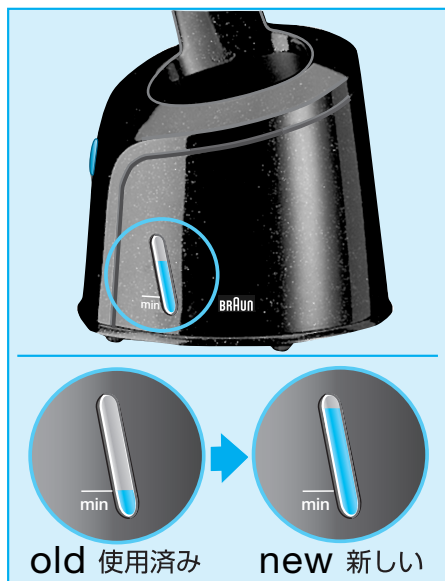

- カートリッジ内の洗浄液の残量が残量表示窓のminの目盛りに達しましたら、残りの使用可能回数が数回であることを示しています。洗浄液が空になりますと、正常に洗浄できなくなりますので、新しいカートリッジと交換してください。
- 通常の使用でカートリッジ1個につき約30回の洗浄が可能です。毎日1回の使用で約4週間使用できます。
- 常に良い剃り味を保つため、毎日のご使用をおすすめします。また洗浄液にはアルコール成分を含んでいるため、ご使用にならなくてもカートリッジをあげた後約8週間で気化します。長期間ご使用にならないときは再度ふたをして保管してください。

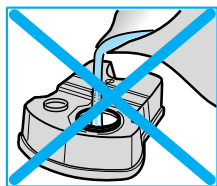

⚠️ ご注意

カートリッジの液は決して詰め替えたり、他の液等を入れたりしないでください。交換の際は必ず別売品の専用カートリッジをご使用ください。

別売専用カートリッジ

CCR 2 (2個入り)	希望小売価格 1,500円 (税別)
CCR 3 (3個入り)	希望小売価格 2,100円 (税別)

お手入れの仕方(クリーン&チャージを使用しない場合)

水洗い掃除

内刃、カセット3枚刃、ヘッド部分の水洗いができます。(つけ置き洗いは出来ません)

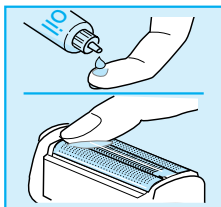
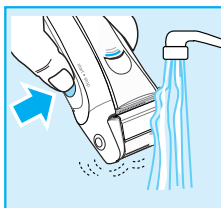
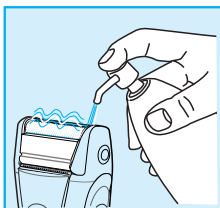

1. カセット3枚刃に市販のハンドソープ等をつける。
2. スイッチをstartにしてシェーバーを始動させながらハンドソープが充分洗い流れるまで水洗いする。
(40℃前後のぬるま湯で洗うとさらに効果的です) (尚、水洗い中もしくは網刃/内刃が漏れている時にスイッチをstartにすると、催促ランプ(黄)が点灯する事がありますが、これは水との摩擦により、モーターに負荷が掛かる為、電池を通常より多く消耗する事が原因で、製品として問題はありません)
3. または、スイッチをstopにし、カセット刃取り外しボタンを押してカセット3枚刃を外し、内刃、カセット3枚刃、ヘッド部のそれぞれを水洗いする。
4. 本体表面の水滴を拭き取り、カセット3枚刃はシェーバーヘッド部を下に向けて水滴を落とし通気の良い場所で乾燥させる。(カセット3枚刃を外しておくとも早く乾燥できます)
5. 乾燥後、カセット3枚刃の刃面にシェーバークリーナー(別売品)をつける。

⚠️ ご注意

- ・カセット刃(外刃)は拭き取りしないでください。
- ・台所/トイレ洗剤などは、使用しないでください。
- ・本体は防滴構造となっていますので水中に放置しないでください。
- ・水洗い後、シェーバーをクリーン&チャージにセットする場合は、シェーバーヘッド部をよく乾燥させてからセットしてください。

ブラシ清掃

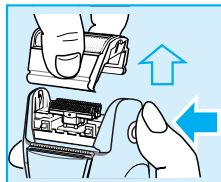
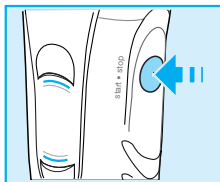

1. スイッチをstopにし、カセット刃取り外しボタンを押してカセット3枚刃を外す。

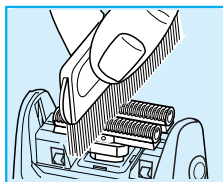
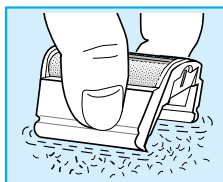

2. カセット3枚刃を軽くたたいてヒゲくずを落とす。
3. 内刃にブラシをかけてヒゲくずを落とす。
4. 内刃を外し、内刃受け及びその周辺にもブラシをかける。



⚠️ ご注意

カセット刃（外刃）には決して
ブラシをかけないでください。

ブラシ清掃の際のお手入れ用品 シェーバークリーナー（別売）

快適な切れ味を保つため、シェーバークリーナーのご使用をおすすめします。

- 刃に付いた皮膚やヒゲくずなどの汚れを取り除きます。
- 刃面に潤滑性を与え、滑らかな剃り味が得られます。
- 除菌効果により、シェーバーヘッドのいやな臭いを押さえます。

⚠️ ご注意

シェーバークリーナーはアルコール分を含んでいます。革製品やフロリングの床等に付着すると変色する可能性がありますのでご注意ください。

カセット3枚刃（網刃）及び内刃の交換について

いつまでもよい剃り味を保つため、網刃・内刃は約1.5年ごとに交換されることをおすすめします。

カセット3枚刃 505

内刃 7000/504



網刃・内刃コンビパック 505

カセット3枚刃の交換の仕方

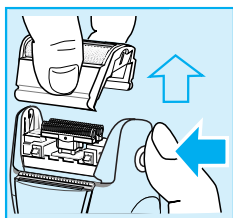

1. カセット刃取り外しボタンを押して、カセット3枚刃（網刃）をシェーバーヘッドから取り外す。
2. 新しいカセット3枚刃をカチッと音がするまでシェーバーヘッドにはめ込む。

内刃の交換の仕方

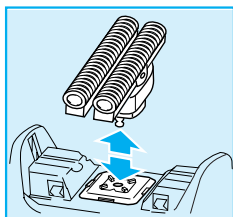

1. 内刃を90度回す。
2. 内刃の両端を持ち、上方に引っ張って外す。
3. 新しい内刃を外す際と逆の要領でカチッと音がするまでヘッドにはめ込む。

ご注意

網刃は非常に薄く精巧に作られていますので、お取扱いには次の事柄を必ずお守りください。

- 網刃には決してブラシをかけたり、指などで押さえたりして、衝撃を与えないでください。
- ご使用の度に、網刃を点検し、刃の変形、破れ等異常がないことを確認してください。
- 網刃やくせヒゲトリマーに変形や損傷が生じた状態では決してご使用しないでください。その状態でのご使用はお肌を傷つけることにもなり、場合によっては非常に危険です。必ず別売のカセット網刃とお取り替えください。
- 使用方法の説明文中にある軽く当てるとは、例えばカミソリ本体を手のひらに受けた感じ、すなわちその自重ぐらい程度の力の当て方を意味しています。網刃が変形するような力を加えることは絶対に行わないでください。
- 切削部（網刃・くせヒゲトリマー・内刃・キワソリ刃）には油を若干塗布してあります。その油がにじみ出ている場合には拭き取る等してからご使用ください。
- 内刃はステンレス鋼を研磨する等して作られており、ご使用初期の段階に黒い粉末が皮膚に付くことがあります。その場合には内刃をベンジン等で洗浄後ご使用ください。
- シェーバー本体及びカセット網刃は浴室等、湿気の多い場所に放置しないでください。
- シェーバー本体の汚れは中性洗剤を含ませた布で拭き取ってください。シンナーやベンジンは絶対に使用しないでください。
- シェーバー本体に強い衝撃を与えないでください。
- ご自分でシェーバー内部機構には絶対触れないでください。
- シェーバー使用時の最適周囲温度は摂氏15度から35度の範囲です。摂氏0度以下または摂氏35度以上となる場所に放置しないでください。
- 専用コードは分解したり、改造はしないでください。



充電式電池リサイクルにご協力を

- この製品には、ニッケルカドニウム充電電池を使用しております。
- このニッケルカドニウム充電電池は、貴重な資源を使用しており再資源化（リサイクル）が可能です。
- この製品を使用しなくなったり、廃棄する際は本体より電池を取り出し、リサイクルボックス設置の協力店または、特定の回収窓口へお持ちください。

ニッケルカドニウム充電電池の取り出し方法

(製品の廃棄以外には絶対に分解しないでください。修復不可能です。)

ご注意：電池に電気容量が残存している場合もありますので、電池の端子部分がショートする事の無いよう注意してください。もし、ショートしますと発火、火傷などの原因になります。また、電池の端子（金属製）でケガをしないよう、十分にご注意ください。

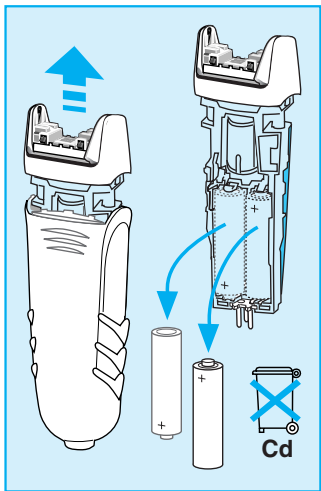
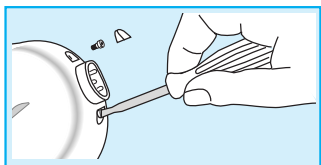

1. シェーバー本体の充電電池は使い切った状態で行ってください。(決して充電はしないでください。)
2. マイナスドライバー等をシェーバー底部の溝に差し込み、底部カバーを取り去り、ネジをはずします。
3. シェーバーヘッド部分を上方向に引き上げ取り外します。
4. シェーバー内部の固定テープで装着している充電電池を、電池ケースから取り外し充電電池のみを廃棄、または指定の場所にお送りください。尚、基板から取り外す際はマイナスドライバーを電池と基板の間に差し込み、引き上げると簡単にはずせます。

長年ご使用のシェーバーの点検を！

愛情点検



ご使用の際このようなことはありませんか

- スイッチを入れても、時々運転しないことがある。
- コードを折り曲げると通電したり、しなかったりする。
- 電気コードや差込プラグが異常に熱い。
- 運転中に異常な音、振動がする。
- 本体ケースが変形していたり、コゲくさい臭いがする。
- 本体及び刃の変形・破損。
- その他の異常・故障がある。

お願い

このような症状のときは、使用を中止し、故障や事故防止のため、スイッチを切り、コンセントから差し込みプラグをはずして、必ず販売店にご相談ください。

保証書とアフターサービスについて

- 修理・お取扱い・お手入れなどのご相談は、まず、お買い上げの販売店へお申し付けください。
- ブラウン シェーバーにはお買い上げの日から1年間の保証が付いております。（但し、カセット刃、内刃等の消耗部品は保証の対象ではありませんのでご注意ください。）
- 保証書に「販売店名印」「お買い上げ日」が記入されている事を必ずお確かめください。
- 保証期間内の修理は無料でさせていただきます。但し、保証内容にもとづき特別な場合は有料となります。なお、保証期間経過後の修理については販売店・ブラウン サービスセンターへ、ご相談ください。
- ご愛用者の皆様が、いつまでも快くご使用いただけますように、万全なアフター体制をとっております。部品の交換・修理をはじめ、いかなるご相談も承っております。本商品を含め電気製品には定期的な点検が必要です。動作・性能に支障が生じたと感じられたらお買い上げの販売店・ブラウン サービスセンターへ、お気軽にお申しつけください。
- シェーバーの補修用性能部品（部品の機能を維持するために必要な部品）の保有年数は製造打ち切り後6年間です。この期間は経済産業省の指導によるものです。
- ご不明な点や修理に関するご相談は、お買い上げの販売店またはブラウン サービスセンターにお問い合わせください。

サービスセンターのご案内

■サービスセンター

●ブラウン北海道サービスセンター（北海道）

〒063-0061 札幌市西区西町北16-6-3 ……………TEL.011(667)2005

●ブラウン北日本サービスセンター（青森・岩手・秋田・宮城・福島・山形・新潟）

〒983-0038 仙台市宮城野区新田2-13-47 ……………TEL.022(284)4628

●ブラウン関東サービスセンター（群馬・茨城・埼玉・東京・栃木・千葉）

〒175-0094 東京都板橋区成増1-12-20 ……………TEL.03(3977)5980

●ブラウン南関東サービスセンター（静岡〈東部・中部〉・神奈川・長野・千葉・山梨・東京）

〒143-0016 東京都大田区大森北6-1-7 ……………TEL.03(3761)6933

●ブラウン中部サービスセンター（愛知・三重・岐阜・静岡〈西部〉・富山・石川・福井）

〒481-0002 愛知県西春日井郡師勝町片場大石62 ……TEL.0568(23)8782

●ブラウン近畿サービスセンター（大阪・京都・奈良・滋賀・兵庫・和歌山・岡山・香川・徳島・高知）

〒562-0014 大阪府箕面市萱野1-24-45 ……………TEL.0727(24)9322

●ブラウン西日本サービスセンター（沖縄・九州地区・広島・山口・島根・鳥取・愛媛）

〒811-3224 福岡県宗像郡福岡町手光1935 ……………TEL.0940(43)7744

■ブラウン製品の修理は販売店にお申し込みください。■販売店でお分かりにならないときは、お近くの上記サービスセンターにご相談ください。■所在地・電話番号が変更になることがありますので予めご了承ください。■商品の仕様・外観・価格は予告なしに変更することがあります。

ブラウン お客様相談室

フリーダイヤル



0120-13-6343

受付時間 9:30～12:30／13:30～16:30（祝祭日を除く月～金）

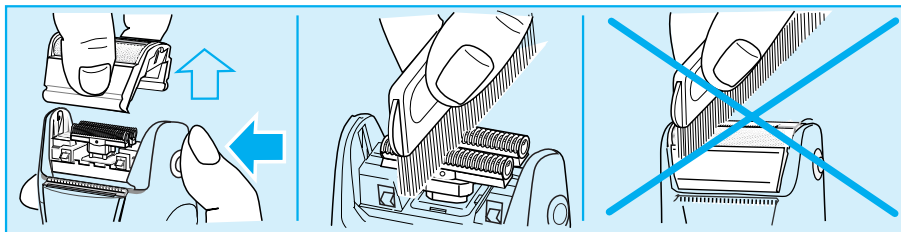
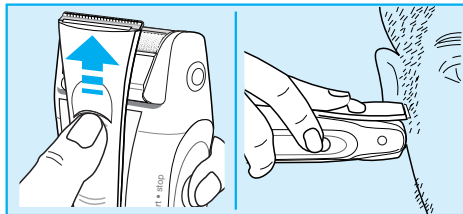
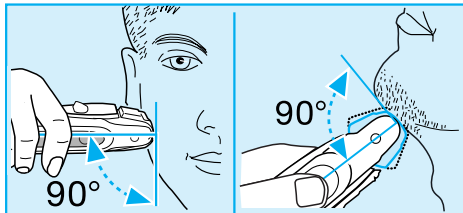
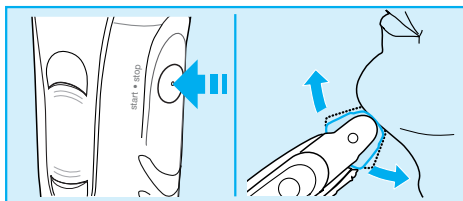
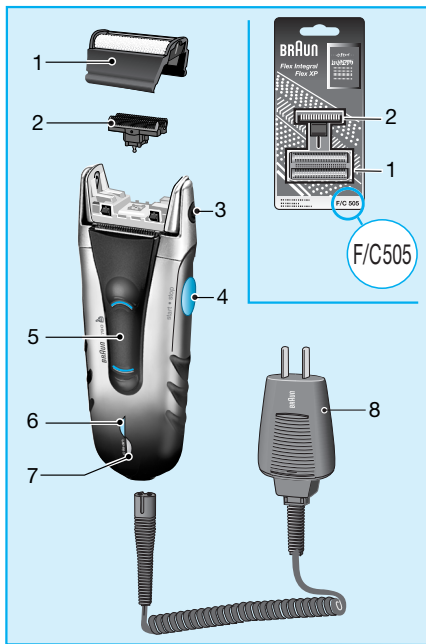

English

Shaver

Our products are designed to meet the highest standards of quality, functionality and design. We hope you enjoy your new Braun shaver.

Warning

Your shaver is provided with a low voltage adapter. Therefore you must not exchange or manipulate any part of it. Otherwise there is risk of electric shock

Description

- 1 Shaver foil
- 2 Cutter block
- 3 Release button
- 4 On/off switch
- 5 Long hair trimmer
- 6 Charging light (green)
- 7 Cleaning light (yellow)
- 8 Special power supply cord set

Charging the shaver

- When charging for the first time: Using the power supply cord set, charge the shaver directly off the mains for at least 8 hours (shaver and adapter might get warm).
- Once the shaver is completely charged, shave without cord. With normal use the shaver will be charged automatically after every cleaning in the Clean&Charge (see separate instructions).
- The green charging light indicates that the shaver is being charged.
- A full charge will give up to 40 minutes of cordless shaving time depending on your beard growth. However, the maximum battery capacity will only be reached after several charging/discharging cycles.
- Best environmental temperature range for charging is 15 °C to 35 °C.
- When fully discharged, you may also shave with the shaver connected to the mains via the power supply cord set.

Shaving

Turn on the shaver («start»):
The pivoting cutting system automatically adjusts to every contour of your face.

Trimmer:

When the long hair trimmer is activated, it allows the controlled trimming of moustache or sideburns.

Tips for the perfect shave

- We recommend that you shave before washing, as the skin tends to be slightly swollen after washing.
- Hold the shaver at right angles (90°) to the skin. Stretch your skin and shave against the direction of beard growth.
- To ensure optimum shaving performance, we recommend to replace the shaver foil and cutter block every 18 months, or when the parts are worn.

Keeping your shaver in top shape

Cleaning indicator

Your shaver should be cleaned daily in the Clean&Charge, and certainly when the yellow cleaning light shines constantly after shaving. If this is not done, the yellow light will go out after some time. The shaver's electronics will then assume it has been cleaned manually and a new calculation of the the time when the next cleaning is required will be started. During the cleaning process in the Clean&Charge the yellow light will flash and go off after approx. 4 hours when cleaning is finished.

Automatic cleaning

Once the shaver is put into in the Clean&Charge, it is cleaned automatically (see separate instructions). Manual cleaning is recommended only when the Clean&Charge is not available, e.g. when travelling.

Manual cleaning

Remove the shaver foil (shaver head must be in central position) and, using the brush, clean the cutter block and the inner area of the shaver head. Do not clean the shaver foil with the brush.

When cleaning the shaver under running water, make sure it is completely dry before putting it into the Clean&Charge.

Replacing the shaving parts

The shaver foil and cutter block are precision parts that, in time, are subject to wear.

Replace your foil frame and cutter block every 18 months and get a 25% better shave.*

(Shaver foil and cutter block: part no. F/C505, available at your dealer or Braun Service Centres).

* (Overall evaluation from Braun users comparing their shave with new parts and those used for 18 months.)

Preserving the batteries

In order to maintain the optimum capacity of the rechargeable batteries, the shaver has to be fully discharged (by shaving) every 6 months approximately. During this time clean only manually and not in the Clean&Charge. Then recharge the shaver to full capacity again.

Do not expose the shaver to temperatures of more than 50 °C for longer periods of time.

Environmental notice

This appliance is provided with nickel-cadmium batteries. To protect the environment, do not dispose of this appliance in the household waste at the end of its useful life. Disposal can take place at a Braun Service Centre or appropriate collection sites. However, if you prefer to dispose of the product yourself, remove the batteries as shown.

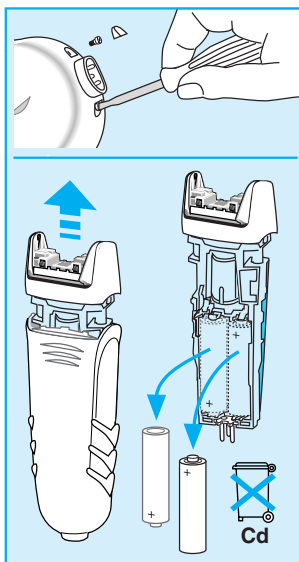

Caution: Opening the housing will destroy the appliance and invalidate the guarantee.

Subject to change without notice.

This product conforms to the EMC-Requirements as laid down by the Council Directive 89/336/EEC and to the Low Voltage Regulation (73/23 EEC).



Electric specifications see type plate on the product's housing.

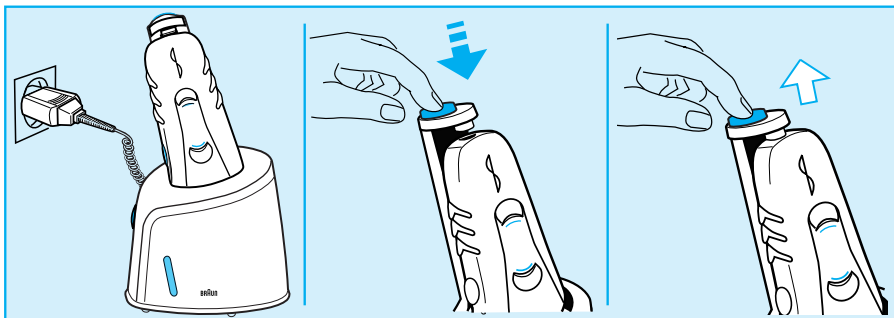
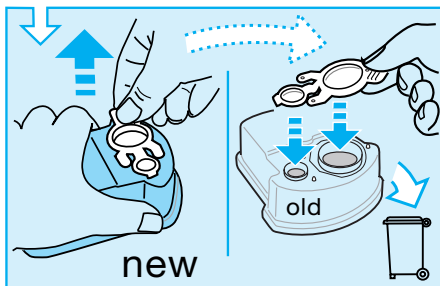
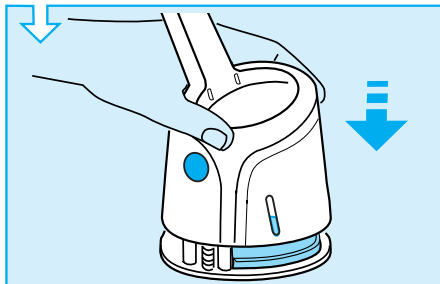
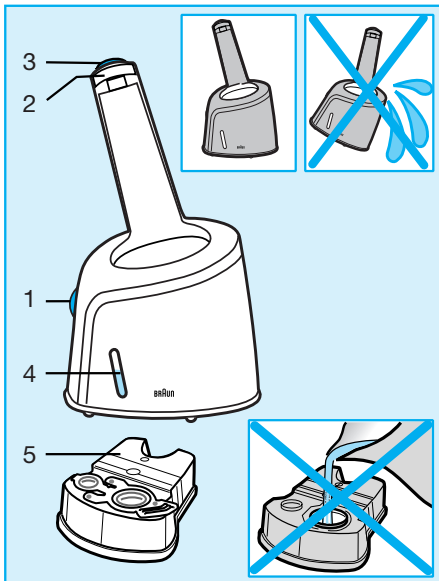
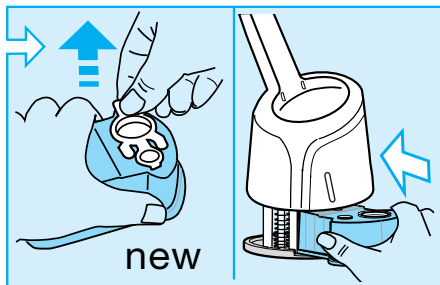
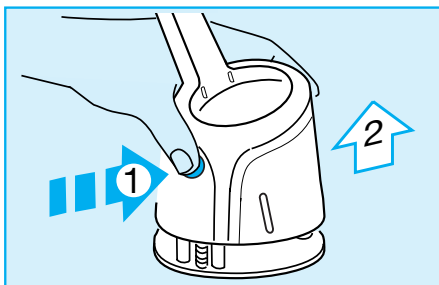

Clean & Charge

Braun Clean&Charge has been developed for cleaning, charging and storing your shaver. Clean your shaver daily in the Clean&Charge.

During the automated cleaning process, the shaver is switched on and off at intervals to obtain best cleaning results. Since the specially formulated cleaning fluid contains a small amount of oil, the cleaning procedure also fulfills the lubrication needs of the shaver.

Important

- Only use the power supply cord set supplied with the shaver.
- In order to avoid any leakage of the cleaning fluid, place the appliance on a flat, stable surface. Do not tip, move suddenly or transport in any way if a cleaning cartridge is installed.
- Do not place the appliance in a mirror cabinet, nor store it over radiators, nor place it on polished or laquered surfaces. Do not expose to direct sunlight.
- The appliance contains highly flammable liquid. Keep it away from sources of ignition. No smoking. Keep out of reach of children. Do not refill cartridge. Use only original Braun refill cartridge.
- When cleaning the shaver, its protection cap should be removed.



Description

- 1 Lift button for cartridge exchange
- 2 Contact bow
- 3 Start/release button
- 4 Level indicator
- 5 Cleaning cartridge

Before using Clean&Charge

Installing the cartridge

- Press the lift button (1) to open the housing.
- Hold the cartridge down on a flat, stable surface (e.g. table). Carefully remove the lid from the cartridge. Slide the cartridge into the base as far as it will go.
- Slowly close the housing by pushing it down until it locks.

Replacing the cartridge

After having pressed the lift button to open the housing, wait for a few seconds before removing the used cartridge.

Before discarding the used cartridge, make sure to close the openings using the lid of the new cartridge, since the used cartridge will contain contaminated cleaning solution. The used cartridge can be disposed in the household waste.

Operating your Clean&Charge

- Connect your Clean&Charge with the cord set to the mains electricity supply. The special socket at the back is adjustable to save space. After each shave, switch the shaver off and put it into the Clean&Charge, upside down and with the front showing.
- Push the start/release button (3) to lock and connect the shaver. The cleaning process will start. The yellow light on the shaver will flash during the complete process (approx. 5 minutes cleaning, 4 hours drying).
- Do not interrupt the cleaning process, as it leaves the shaver wet and not fit for use. If interruption is needed nonetheless, press the start/release button (3).
- When cleaning is finished, the yellow light will go off and the shaver is ready for use. To release it, push the start/release button.

- A cleaning cartridge should be sufficient for about 30 cleaning cycles. When the level indicator (4) has reached the «min» mark, the remaining fluid in the cartridge is sufficient for about 5 more cleaning cycles. Then the cartridge should be replaced, when used daily approx. every 4 weeks.
- The hygienic cleaning solution cartridge contains alcohol which, once opened, will naturally evaporate slowly into the surrounding air. Each cartridge, if not used daily should be replaced after approx. 8 weeks.
- Clean the housing from time to time with a damp cloth, especially the opening where the shaver rests.

Subject to change without notice.

This product conforms to the EMC-Requirements as laid down by the Council Directive 89/336/EEC and to the Low Voltage Regulation (73/23 EEC).



Electric specifications see type plate on the product's housing.

無料修理規定

1. 使用説明書、本体添付ラベル等の注意書に従った正常な使用状態で故障した場合には、お買い上げ販売店が無料修理いたします。
2. 保証期間内に故障して無料修理をお受けになる場合には、商品と本書をご持参、ご提示のうえ、お買い上げの販売店にご依頼ください。
3. ご転居の場合は事前にお買い上げ販売店にご依頼ください。
4. ご贈答等で本保証書に記入してあるお買い上げ販売店に修理をご依頼できない場合には、最寄りのサービスセンターにご相談ください。
5. 保証期間内でも次の場合には有料修理になります。
 - 使用上の誤り及び不当な修理や改造による故障及び損傷
 - お買い上げ後の落下等による故障及び損傷
 - 火災、地震、水害、落雷、その他の天災地変、公害や異常電圧による故障及び損傷
 - 一般家庭用以外（例えば、業務用の長時間使用）に使用された場合の故障及び損傷
 - 本書の提示がない場合
 - 本書にお買い上げ年月日、お客様名、販売店名の記入のない場合、あるいは字句を書き換えられた場合
 - 刃の摩耗・損傷
 - ブラウンの認可していない人、あるいは店舗で修理を行った場合
6. 本書は日本国内においてのみ有効です。
7. 本書は再発行いたしませんので紛失しないよう大切に保管してください。

修理メモ

※この保証書は、本書に明示した期間、条件のもとにおいて無料修理をお約束するものです。従ってこの保証書によって、お客様の法律上の権利を制限するものではありませんので、保証期間経過後の修理についてご不明の場合は、お買い上げの販売店または最寄りのサービスセンターにお問い合わせください。

※保証期間経過後の修理・補修用性能部品の保有期間について詳しくは使用説明書をご覧ください。

ブラウン フレックス XP II システム 5795/5790保証書 持込修理

本書は、本書記載内容(裏面記載)で無料修理を行うことをお約束するものです。
お買い上げの日から下記期間中に故障が発生した場合は本書をご提示のうえ、
お買い上げの販売店に修理をご依頼ください。

品名	ブラウン フレックス XP II システム 5795/5790	型番	BS 5 795 BS 5 790
保証期間	対象部分	期間(お買い上げの日より)	
	シェーバー本体 クリーン&チャージ本体(但し 専用カートリッジは除く)	1 年	
お買い上げ日	年 月 日		
お客様ご芳名			
ご住所	〒		
販売店・住所			

(販売店及びお買い上げ日の記入なきものは無効です)

ジレット ジャパン インク

〒220-6013 横浜市西区みなとみらい2-3-1
クイーンズタワーA13階

BRAUN

XP II 5795
XP II 5790

5-722-456/02/II-03