

BRAUN cruZer

2675



ご使用前に必ずお読みの上、
正しくご使用ください。
この使用説明書には保証書が添付されて
おりますので、大切に保管してください。

Type 5732

ブラウンシェーバーをお使いになる前に…

ブラウンシェーバーをお買い上げ頂き誠に有り難うございます。本品の機能を十分にご理解いただき、より効果的にご利用いただくために、この使用説明書を必ずご使用前にお読みください。又、お読みになられたあとは保存してください。万一ご使用中にわからないことや不都合が生じた際にきっとお役に立ちます。

より快適なシェービングのために…

- シェーバーは洗顔前の肌の乾いた状態でのご使用をおすすめいたします。洗顔後のご使用は肌に水分が残って肌が膨張している事があり、深剃りを妨げる原因となる場合もございます。
- シェーバーを皮膚に直角に軽く当て、あいている手で皮膚を伸ばすようにして、ヒゲの生えている方向とは逆向きに剃りますと、より深剃りができます。
- シェービング後の掃除は出来る限り毎回行ってください。シェーバーヘッドは、簡単に水洗い洗浄できますので、毎日清潔でさわやかなシェービングをお楽しみいただけます。
- この使用説明書をよくお読みになり、それぞれの使用方法をお守りください。

ブラウンクルーザーは、最新の電子システムを搭載しています。これより、優れた深剃り、スタイリングと快適さを保証するとともに、シェーバー自体を常に最適な状態に保ちます。このシステムは、世界中のどの電圧にも自動的に対応します。

※ご注意

- ブラウンクルーザーは、低電圧対応システムを使用した電源コード付きです。部品の交換や改造は感電の危険がありますので、絶対に行わないでください。
- ご使用中は、お煙草からはなして(距離をもって)ください。
- お子様の手の届かないところでご使用ください。

安全上のご注意



- ご使用の前に、この「安全上のご注意」をよくお読みの上、正しくお使いください。
- ここに示した注意事項は、製品を安全に正しくお使いいただき、あなたや他の人々への危害や損害を未然に防止するためのものです。また、注意事項は、危害や損害の大きさと切迫の程度を明示するために、「警告」「注意」に区分しています。

いずれも安全に関する重要な内容ですので、必ず守ってください。

警告:人が死亡または重傷を負う可能性が想定される内容。

注意:人が障害を負う可能性及び物的損害のみの発生が想定される内容。

■絵表示の例

	<p>⊘ 記号は、禁止の行為であることを告げるものです。図の中や近傍に具体的な禁止内容(左図の場合は分解禁止)が描かれています。</p>
	<p>● 記号は、行為を強制したり指示したりする内容を告げるものです。図の中に具体的な指示内容(左図の場合は電源プラグをコンセントから抜いてください)が描かれています。</p>

 **警告**



- 改造はしない。また、修理技術者以外の人は、分解したり修理をしない。
火災・感電・けがの原因となります。
修理はお買い上げの販売店またはブラウンお客様相談室、ブラウンリペアセンターにご相談ください。



- お手入れの際は必ず電源プラグをコンセントから抜く。また、ぬれた手で抜き差ししない。
感電やけがをすることがあります。



- 専用コードを傷付けたり、無理に曲げたり、引っ張ったり、ねじったり、たばねたり、重い物を載せたり、挟み込んだり、加工したりしない。
電源コードが破損し、火災・感電の原因となります。

- 交流100～240V以外では使用しない。
火災・感電の原因となります。

- 専用コードや電流プラグが傷んだり、コンセントの差し込みが緩いときは使用しない。
感電・ショート・発火の原因になります。



- 専用コードは水につけたり、水をかけたりしない。
ショート・感電の恐れがあります。



- 風呂、シャワー室で交流式としてのご使用は絶対にしない。
感電する場合があります。

- 交流式としての使用の際は浴室など水のかかるところや、湿気の多いところでは使用しない。
感電する場合があります。

 **注意**



- 器具用プラグにピンやごみを付着させない。

感電・ショート・発火の原因になります。

- 刃は強く押さえない。

破損して肌を傷つけることがあります。



- 電源プラグを抜くときは、電源コードを持たずに必ず先端の電源プラグを持って引き抜く。

感電やショートとして発火することがあります。

- ご使用の前に刃の破れや変形がないか確認する。

肌を傷付けることがあります。



- 使用時以外は電源プラグをコンセントから抜く。

けがや火傷、絶縁劣化による感電・漏電火災の原因になります。

お読みになった後は、お使いになるかたがいつでも見られるところに必ず保管してください。

もくじ

○ブラウンシェーバーをお使いになる前に	3
○安全上のご注意	4
○シェーバー各部の名称・仕様	8
○シェーバーの使い方	10
○上手なシェービングのコツ	10
○スタイラーの使い方	10
○クリーニング	11
○シェーバーを最良の状態に保つために	11
○刃部の交換	12
○バッテリーを長持ちさせるために	12
○保証書とアフターサービスについて	15
○English	17
○無料修理規定	20

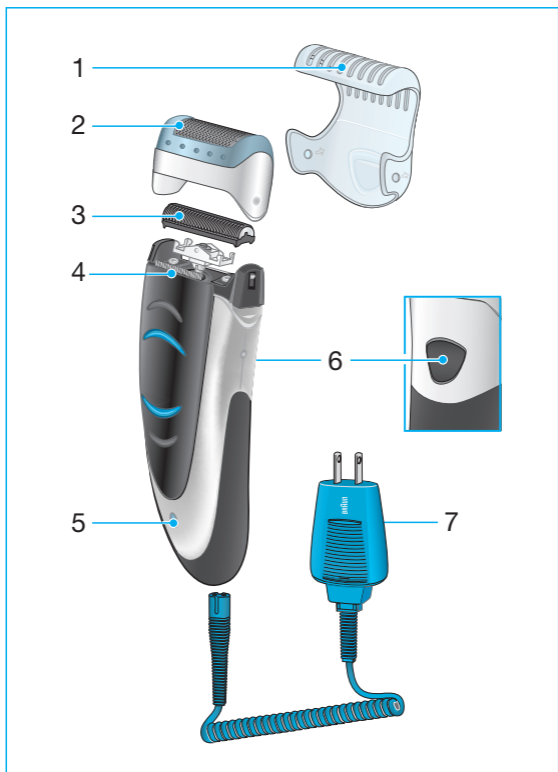

当社の製品は、最高水準の品質、機能性、デザイン性を誇る設計となっています。新しいブラウン・シェーバーの使い心地を、心ゆくまでご堪能ください。

各部の名称

- 1 網刃保護キャップ
- 2 網刃
- 3 内刃
- 4 スタイラー
- 5 充電表示ランプ
- 6 スイッチボタン
- 7 専用コード

仕様

定 格	電源方法	交電交流式	充電時間	1時間
	使用電池	ニッケル水素電池	消費電力	7W
	定格電圧 AC100～240V(本体側12V) 50-60Hz			
質 量	160g(本体)			
外形寸法	137×60×40mm(h×w×d)			
付 属 品	直流電池装置 (以下「専用コード」と表記します)			

充電

充電に最適な気温は15～35℃です。

- スイッチを切った状態で、専用コードをシェーバー本体とコンセントに接続します。
- 初回充電時は、ランプの点灯・点滅に関係なく4時間連続で充電を行ってください。
- 充電表示ランプ(5)がグリーンの時は充電中です。フル充電されると、充電ランプは点滅します。これは、バッテリーが最大性能を維持していることを示します。
- ひげの伸び具合等によりますが、1回のフル充電で30分間、コードレス使用ができます。
- フル充電したら、通常の使用によって放電し、その後再びフル充電してください。2回目以降は約1時間で充電できます。
- 充電電池の性能を最適な状態に保つためには、約6ヶ月毎に電池を最後まで使いきった後、また最低4時間の連続充電をすることをお勧めします。
- バッテリーの残量が少なくても、専用コードをシェーバー本体とコンセントに接続することにより使用できます。

シェーバーの使い方

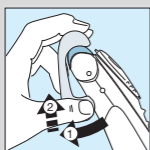

まず、網刃保護キャップを取り外します。網刃保護キャップのサイドクリップを両手の親指で押して、矢印の方向に外してください。

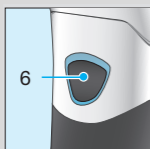

スイッチボタン(6)を入れます。
(runと書いてある部分)

独立フロートヘッドの網刃が肌の曲面にしっかりとフィットし、ひげを滑らかに根元から剃ります。



2～3日ひげを剃らなかった後のシェービングは、まず、スタイラー(4)を使用して、長めの毛を短く整えてください。その後、網刃を使用して根元から剃り上げ、仕上げます。

上手なシェービングのコツ

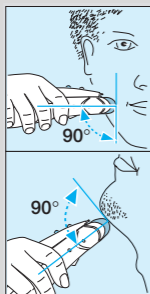

- 洗顔後は皮膚がふやけた状態になりがちのため、洗顔前にシェービングすることをおすすめします。
- シェーバーを肌に対して直角(90°)にあて、皮膚を引っ張るようにして毛足と反対方向に剃ります。
- 100%のシェービング性能を保つため、網刃と内刃は約1年半に一度、または破損、いちじるしく消耗した時に交換してください。

スタイラーの使い方



- スタイラー(4)は、広い範囲を均等にカットして揃えます(a)。もみあげ、口ひげ、短めのあごひげに最適です。ブルーの三日月形ボタンを押して、スタイラーを押し出してください。
- スタイラーをひんぱんに使用すると、バッテリー性能が低下する

場合があります。

クリーニング

必ず本製品のコードを取り外してから、クリーニングを行ってください。定期的なクリーニングにより、優れたシェービング性能を維持することができます。使用後は毎回、流水のもとでシェーバーヘッドをすすぐとよいでしょう。

- 洗う際は必ずコードレス状態にしてからシェーバーのスイッチを入れ、温かい流水でシェーバーヘッドをすすいでください(b)。粒子や研磨剤の入ってない天然成分のせっけんを使用しても結構です。泡を完全にすすぎ落とした後、さらに2~3秒シェーバーを動かしてください。
- 次に、シェーバーのスイッチを切り、網刃と内刃を取り外します。部品が乾くまで取り外したままにしてください。

また、付属のブラシを使用することもできます(c)。

- シェーバーのスイッチを切り、網刃を取り外してください。
- ブラシで、内刃とシェーバーヘッド内部をクリーニングしてください。ただし、網刃は絶対にブラシでクリーニングしないでください。網刃を傷つけるおそれがあります。

シェーバーを最良の状態に保つために

4週間に一度、シェーバークリーナーのご使用をおすすめします(別売)。

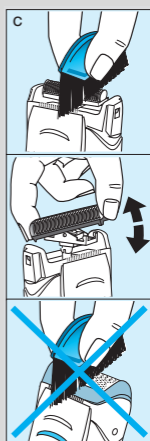
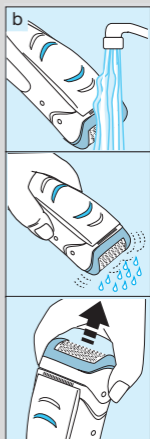



ワセリン、ベビーオイル等を、スタ
イラー刃部(4)と網刃に1滴たらし
ます(d)。

刃部の交換

100%のシェービング性能を維持するため、網刃と内刃は、少なくとも1年半に一度、または破損、いちじるしく消耗した時に交換してください。深剃り性能を保ち、肌荒れを防ぐために、網刃と内刃は同時に交換しましょう。(交換刃:2000シリーズ)

バッテリーを長持ちさせるために

バッテリー性能を最適に保つために、半年に一度、シェービングによって完全に放電したうえで、再び連続4時間のフル充電を行ってください。また、気温が50℃を超える場所に長時間シェーバーを放置しないでください。



充電式電池リサイクルにご協力を

- このマークの商品には、充電式電池(ニッケル水素充電電池)を使用しております。
- 充電式電池にはリサイクル可能な貴重な資源が使われております。
- ご使用済の商品の廃棄に際しては、充電式電池を取り出し、リサイクルボックスを設置している最寄りの協力店または特定の回収窓口へお持ちください。

最寄りのリサイクル協力店について

詳細は、有限責任中間法人JBRCのホームページをご参照ください。 <http://www.JBRC.com>

本説明書は、予告なしに内容が変更される場合があります。

電気仕様については、専用コードの印刷をご覧ください。

ニッケル水素充電電池の取り出し方法

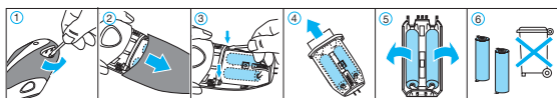

ご注意

- 充電の際はスイッチを必ず**OFF**にしてからコンセントにつないでください。
- 充電中は、シェーバー本体と充電コードが少し暖かくなることがありますが、故障ではありません。

充電するときの注意

- 専用プラグ及びシェーバー本体側プラグを抜く際には、コードを引っ張らないで、必ずプラグヘッド部分を持って抜いてください。
- コードを本体に巻き付けたり、無理に引っ張ったりしないでください。
- 一時間で完全充電され、それ以上充電されても本体に支障は生じません。自動的に充電は停止しますが、長期間の充電状態での通電はお避けください。
- 電子回路を内臓していますので、充電中または交流式でのご使用中、**AM**ラジオをお聞きの場合は雑音が入ることがあります。**AM**ラジオより**50cm**以上離してください。また同じコンセントから電源を取っている場合も雑音が入ることがありますのでお避けください。
- 充電中、専用コードのプラグより小さな音が発生したり、充電を始めてから一時期本体ケースが温かくなることがありますが、これは内部の電子回路が正常に働いている状態ですので、そのままご使用ください。
- コードが破損した場合はただちに使用をやめ、新しいコードと交換してください。販売店またはブラウンリペアセンターにご相談ください。

保証書とアフターサービス

1. 保証書について

- 保証書はこの使用説明書の巻末についてありますので、必ず「販売店名」「お買い上げ日」が記入されていることをお確かめになり、保証内容をよくお読みの後、大切に保管してください。
- 保証期間はお買い上げ日から1年間です。（但し、網刃・内刃等の消耗部品は保証対象外です。）

2. 修理のご依頼について

ご使用中に異常または故障が生じた場合は直ちに使用を中止し、お買い上げの販売店に点検修理をご依頼ください。

- 保証期間中は・・・お買い上げの販売店に保証書を提示の上、お申しつけください。
- 保証期間が過ぎているときは・・・修理によって機能が維持できる場合はお客様の希望により有料修理させていただきます。

3. 補修用性能部品の保有期間について

本製品の補修用性能部品を製造後、6年間保有しております。補修用性能部品とは、その製品の機能を維持するために必要な部品です。

4. 内部蓄電池利用製品について

使用説明書にしたがった充電をしても使用時間が著しく低下した場合は、電池の寿命によるものとお考えいただき、電池交換修理をご依頼ください。（有料修理になります。）

5. アフターサービスについてご不明な点やご相談は、お買い上げの販売店またはブラウンお客様相談室へお問い合わせください。

ブラウン製品サービス窓口について

製品全般についてのお問い合わせ等のご相談は
ブラウンお客様相談室

0120-13-6343

受付時間 9:00～12:30/13:30～17:30

(祝祭日を除く月～金)

ホームページからもご相談いただけます。

<http://www.braun.co.jp>

修理等については
ブラウンリペアセンター

〒143-0006 東京都大田区平和島6-1-1

東京流通センター物流ビルB棟 E3-4

03-5753-8802

受付時間 9:30～12:30/13:30～17:30

(祝祭日を除く月～金)

※ご注意:電話番号、受付時間などが変更になることがあります。

長年ご使用の電気製品の点検をぜひ!

愛情点検



ご使用の際このようなことはありませんか?

- スイッチを入れても、時々始動しないことがある。
- 専用コードやプラグが異常に熱い。
- 本体及び部品の変形・破損。
- コードを折り曲げると通電したり、しなかったりする。
- 本体が変形していたり、コゲくさい臭いがする。
- その他の異常・故障がある。

お願い

このような症状のときは、使用を中止し、故障や事故防止のため、スイッチを切り、コンセントからプラグを抜いて、必ず販売店にご相談ください。

◆商品の仕様・外観・価格は予告なしに変更することがあります。

English

Our products are designed to meet the highest standards of quality, functionality and design. We hope you entirely enjoy your new Braun shaver.

Warning

Your shaver is provided with a special cord set with an integrated Safety Extra Low Voltage power supply. Do not exchange or manipulate any part of it. Otherwise there is risk of electric shock.

Description

- 1 Foil protection cap
- 2 Shaver foil
- 3 Cutter block
- 4 Long hair trimmer
- 5 Charging light
- 6 On/off switch
- 7 Special cord set

Charging

The best environmental temperature for charging is between 15 °C and 35 °C.

- Using the special cord set, connect the shaver to an electrical outlet with the motor switched off.
- When charging for the first time, leave the shaver to charge continuously for 4 hours. The green charging light (5) shows that the shaver is being charged. When the battery is fully charged, the charging light intermittently blinks on and off. This indicates that the battery maintains its full capacity.
- A full charge provides 30 minutes of cordless shaving time depending on your beard growth.
- Once the shaver is completely charged, discharge the shaver through normal use. Then recharge to full capacity. Subsequent charges will take about 1 hour.
- Maximum battery capacity will only be reached after several charging/discharging cycles.
- If the rechargeable batteries are discharged, you may also shave by connecting the shaver to an electrical outlet via the special cord set.

Shaving

Remove the foil protection cap (1). Activate the on/off switch (6). The floating foil frame automatically adapts to your skin surface for a close, smooth shave.

For pre-shaving after a few days of not having shaved, use the long hair trimmer (4) to pre-cut long hairs. For a close, smooth shave, finish with the foil.

Trimming

Push out the long hair trimmer (4). It allows controlled trimming of moustache and sideburns. It evenly cuts and trims larger areas: Ideal for shaping sideburns, moustaches and partial short beards.

Frequent use of the long hair trimmer may reduce the battery capacity.

Tips for the perfect shave

- We recommend that you shave before washing, as the skin tends to be slightly swollen after washing.
- Hold the shaver at right angles (90°) to the skin. Stretch the skin and shave against the direction of beard growth.
- To maintain 100% shaving performance, replace your foil and cutter block at least every 18 months or when worn.

Cleaning

Always unplug the appliance before cleaning!

Regular cleaning ensures better shaving performance. Rinsing the shaving head after each shave under running water is an easy and fast way to keep it clean:

- Switch the shaver on (cordless) and rinse the shaving head under hot running water (b). A natural based soap may also be used provided it contains no particles or abrasive substances. Rinse off all foam and let the shaver run for a few more seconds.
- Next, switch off the shaver, remove the shaver foil and the cutter block. Then leave the disassembled shaving parts to dry.

Alternatively, you may clean the shaver using the brush provided (c):

- Switch off the shaver. Remove the shaver foil.
- Using the brush, clean the cutter block and the inner area of the shaver head. However, do not clean the shaver foil with the brush as this may damage the foil.

Keeping your shaver in top shape

About every four weeks, clean the cutter block with Braun cleaning agents. Put a drop of light machine oil onto the long hair trimmer and the shaver foil (d).

Replacing the shaving parts

To maintain 100% shaving performance, replace your foil and cutter block at least every 18 months or when worn. Change both parts at the same time for a closer shave with less skin irritation.

(Shaver foil and cutter block: 2000 series)

Preserving the batteries

In order to maintain the optimum capacity of the rechargeable batteries, the shaver has to be fully discharged (by shaving) every 6 months approximately. Then recharge the shaver to full capacity. Do not expose the shaver to temperatures higher than 50 °C for extended periods of time.

Environmental notice

This appliance is provided with nickel-hydride rechargeable batteries. To protect the environment, do not dispose of this appliance in the household waste at the end of its useful life. Open the housing as shown as below, remove and dispose of the batteries at your retail store or at appropriate collection sites according to national or local regulations.

Subject to change without notice.

This product conforms to the European Directives EMC 89/336/EEC and Low Voltage 2006/95/EC.



Electric specifications see printing on the special cord set.

Battery removal at the end of the product's useful life

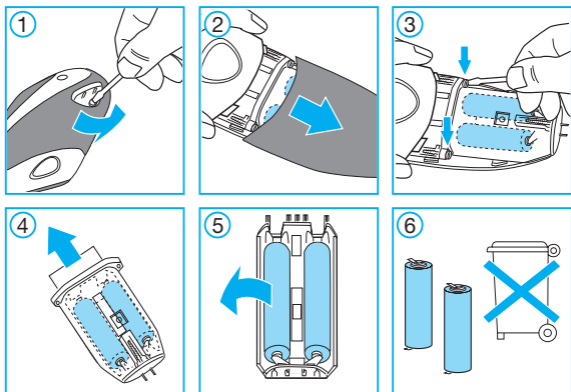

無料修理規定

1. 使用説明書、本体添付ラベル等の注意書に従った使用状態で保証期間内に故障した場合には、無償修理をさせていただきます。
2. 保証期間内に故障して無償修理をお受けになる場合には、商品と本書をご持参、ご提示のうえ、お買い上げ販売店にお申しつけください。また、持ち込み修理の対象商品を直接ブラウンお客様相談室やブラウンリペアセンターに送付した場合の送料等はおお客様負担となります。
3. ご転居の場合は事前にお買い上げの販売店またはブラウンお客様相談室にご相談ください。
4. ご贈答等で本保証書に記入してあるお買い上げ販売店に修理がご依頼できない場合には、ブラウンお客様相談室にご相談ください。
5. 保障期間内でも次の場合には有料修理になります。
 - 使用上の誤り及び不当な修理や改造による故障ならびに損傷
 - お買い上げ後の移動、輸送、落下等による故障ならびに損傷
 - 火災、地震、水害、落雷、その他の天災地変、異常電圧、指定外の使用電源（電圧や周波数）等による故障ならびに損傷
 - 一般家庭以外（業務用等での長時間利用等）に使用された場合の故障ならびに損傷
 - 本書の提示がない場合
 - 本書にお買い上げの年月日、お客様名、販売店名の記入のない場合、あるいは字句を書き換えられた場合
 - 消耗部品の磨耗や損傷
 - ブラウンの認可していない人あるいは店舗で修理を行った場合本書は日本国内においてのみ有効です。
6. 本書は再発行いたしませんので紛失しないよう
7. 大切に保管してください。
8. This product has a 1-year limited warranty (excluding foil&cutter block). This warranty is valid only in Japan.

- ※ この保証書は、本書に明示した期間、条件のもとにおいて無料修理をお約束するものです。従ってこの保証書によって、保証を発行している者（保証責任者）、及びそれ以外の事業者に対するお客様の法律上の権利を制限するものではありませんので、保証期間経過後の修理について不明の場合は、お買い上げの販売店またはブラウンお客様相談室、ブラウンリペアセンターにお問い合わせください。
- ※ 保証期間経過後の修理・補修用性能部品の保有期間について詳しくは「保証書とアフターサービス」の項をご覧ください。

ブラウンクルーザー 保証書

持込修理

本書は、本書記載内容（裏面記載）で無料修理を行うことをお約束するものです。お買い上げの日から下記期間中に故障が発生した場合は本書をご提示のうえ、お買い上げの販売店に修理をご依頼ください。お客様にご記入いただいた保証書は、保証期間内のサービス活動及びその後の安全点検活動のために記載内容を利用させていただく場合がございますので、ご了承ください。

品名	ブラウンクルーザー	型番	BS 2675
保証期間	対象部分 シェーバー本体 (ただし網刃、内刃は除く)	期間(お買い上げの日より1年)	1年
お買い上げ日	年 月 日		
お客様ご芳名			
ご住所	〒		
販売店・住所			

※販売店及びお買い上げ日の記入なきものは無効です。

プロクター・アンド・ギャンブル・ジャパン株式会社

〒658-0032 神戸市東灘区向洋町中1-17