

BRAUN

Satin·Hair

Active Ion Brush

BR 710



取扱説明書

保証書付き

ご使用前に必ずお読みの上、
正しくご使用ください。
本取扱説明書には保証書が
添付されておりますので、大
切に保管してください。

Type 3558

www.braun.com/jp
www.braun.co.kr

はじめに

ブラウン サテンヘア アクティブイオンブラシをお買い上げいただき誠にありがとうございます。ブラウン サテンヘア アクティブイオンブラシは独自のアクティブイオンを搭載し、イオンジェットから髪に効果的と立証されたサテンイオンを発生させます。アクティブイオンは髪の輝きをすばやく回復し、広がりを抑え、滑らかな髪に整えます。また独自にデザインされた毛先と合わせて、アクティブイオン機能がないブラシと比べ、キューティクルを傷つけにくく、やさしくブラッシングします。アクティブイオンは乾いた髪に効果的に働きます。*1 健やかに輝く髪を目指して、ブラウン サテンヘア アクティブイオンブラシをご使用いただき、より輝く、滑らかな髪を手に入れてください。*2

*1 濡れた髪やドライヤーと一緒にお使いになるとアクティブイオンの効果が薄れます。

*2 アクティブイオンが発生しない当社ブラシとくらべて。

本製品の機能を十分にご理解いただき、より効果的にご利用いただくために、ご使用前にこの取扱説明書をよくお読みのうえ、正しくお使いください。またお読みになった後は、お使いになる方がいつでも見られるところに必ず保管してください。ご使用中に分からないことや不都合が生じた際に、ぜひお役立てください。

安全上のご注意



- ご使用前に、この「安全上のご注意」をよくお読みのうえ、正しくお使いください。
- ここに示した注意事項は、製品を安全に正しくお使いいただき、あなたや他の人々への危害や損害を未然に防止するためのものです。また、注意事項は、危険の度合を明示するために、次のように区分しています。





いずれも安全に関する重要な内容ですので、必ず守ってください。

 **警告**：人が死亡または重傷を負う可能性が想定される内容。

 **注意**：人が傷害を負う可能性および物的損害の発生が想定される内容。

■ 絵表示の例

	<p>この記号は、禁止行為であることを告げるものです。図中や近傍に具体的な禁止内容が描かれています。</p>
	<p>この記号は、行為を強制したり指示したりする内容を告げるものです。図中や近傍に具体的な指示内容が描かれています。</p>

 警告	
	<p>●改造はしない。また修理技術者以外は、分解・修理をしない(製品の廃棄の際に充電池を取り出すときを除く)。</p> <p>火災・感電・けがの原因となります。修理はお買い上げの販売店又はブラウンリペアセンターにご相談下さい。</p>
 注意	
	<p>●子どもだけで使わせたり、子どもの手の届くところに置かない。</p> <p>事故やけがのおそれがあります。</p> <p>●乾電池の⊕⊖を逆に接続したり、分解したり、加熱したり、火の中に入れてたりしない。</p> <p>発熱、液もれ、破裂の原因になります。</p> <p>●乾電池を金属製のものと携帯・保管しない。</p> <p>電池の⊕⊖がショートを起こし、発熱、破裂、発火の原因になります。</p>
	<p>●長期間ご使用にならない時や、使い切った乾電池は、本体から取り外す。</p> <p>液もれ、機器の故障の原因になります。</p> <p>●万一乾電池のアルカリ液が目、皮膚、衣服に付着したときは直ちに十分な水で洗い流し、医師の診断を受ける。</p> <p>失明やけがのおそれがあります。</p>

各部の名称

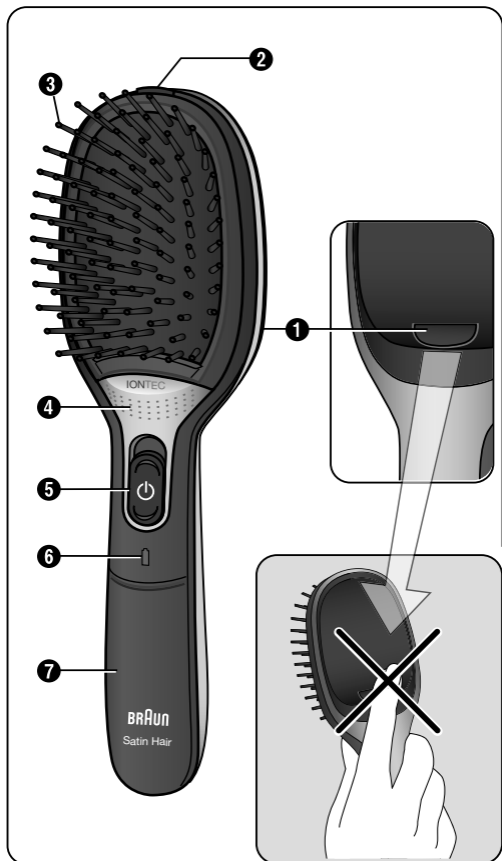

- ① イオンジェット
- ② ブラシ取外しボタン
- ③ ブラシパッド
- ④ アクティブイオンライト
- ⑤ 電源スイッチ
- ⑥ 電池取替えお知らせランプ
- ⑦ 電池ケースカバー

仕様

電源方式	乾電池式 単4形アルカリ乾電池2本使用
外形寸法	215.3×62.5×54.5 mm(h×w×d)
質量	128g (乾電池含まず)
付属品	単4形アルカリ乾電池 × 2本

電池

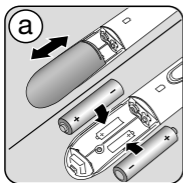

本製品は、単4形アルカリ乾電池2本で作動します。電池ケースカバー⑦を下方向にスライドさせ、乾電池を+方向を確認して挿入し、電池ケースカバーを元に戻します。電池取替えお知らせランプ⑥が点灯したら、電池を取替えてください。

使い方

アクティブイオン機能を作動させるため、電源スイッチ⑤を上方向にスライドさせます。アクティブイオンライト④は点灯し、ブラッシングの間、イオンジェット①からイオンを放出します。イオンの流れをさえぎらないために、指や手のひらでイオンジェット①をふさがないようにしてください。使用後は電源スイッチ⑤を下方向にスライドさせ、OFFにしてください。





イオンジェットを守る為、ご使用にならないときは、電源スイッチを必ずOFFにしておいてください。

アクティブイオン機能は、5分間連続で使用すると、自動的にOFFになります。続けてご使用になる場合は、一度電源スイッチを下方向にスライドしてから、再度スイッチを上へスライドしONにしてください。

お手入れのしかた

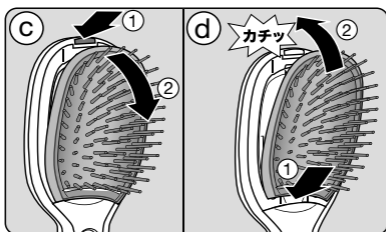
ブラシパッドを湿った布などで拭いてください。ブラシパッド③は取外すことができますので石鹼水などで洗うこともできます。ブラシ取外しボタン②を押してブラシパッドをはずし、洗ってください(図㉔の①、②の手順)。洗った後は完全に乾いてから、カチッというまで元に戻してください(図㉕の①、②の手順)。



 本体を水につけたり、水をかけたりしない。

製品を廃棄するときのお願い

使用済みの製品および乾電池はお住まいの地方自治体の定める規定に従って廃棄してください。

無料修理規定

- 1.取扱説明書、本体添付ラベル等の注意書に従った使用状態で、保証期間内に故障した場合には、無料にて修理をさせていただきます。
- 2.保証期間内に無料修理をお受けになる場合には、製品と保証書、ならびにお買い上げ日のわかる領収書(またはレシート)をご持参、ご提示のうえ、ブラウンリペアセンターにお申し付けください。なお、有料・無料に関わらず、修理のために対象製品を直接当社にお送りいただく場合、その送料等はお客様負担となります。
- 3.ご転居の場合は、事前にブラウンリペアセンターにご相談ください。
- 4.ご贈答などで、本保証書に記入してあるお買い上げ販売店に修理がご依頼できない場合には、ブラウンリペアセンターにご相談ください。
- 5.保証期間内でも次の場合は有料修理になります。
 - 使用上の誤り及び不当な修理や改造による故障ならびに損傷。
 - お買い上げ後の移動、輸送、落下等による故障ならびに損傷。
 - 火災、地震、水害、落雷、その他の天災地変、異常電圧、指定外の使用電源(電圧や周波数)等による故障ならびに損傷。
 - 一般家庭以外(業務用等での長時間利用等)に使用された場合の故障ならびに損傷。
 - 保証書の提示がない場合。
 - 保証書にお買い上げの年月日、お客様名、販売店名の記入または販売店から発行される同等の証明書のない場合、あるいは字句を書き換えられた場合。
 - 消耗品の磨耗や損傷。
 - 当社が認めていない店舗等で修理を行った場合。
- 6.保証書は日本国内においてのみ有効です。
- 7.保証書は再発行いたしませんので紛失しないよう大切に保管してください。

修理メモ

- ※ この保証書は、保証書に明示した期間、条件のもとにおいて無料修理をお約束するものです。従ってこの保証書によって、保証を発行している者(保証責任者)、およびそれ以外の事業者に対するお客様の法律上の権利を制限するものではありませんので、保証期間経過後の修理について不明の場合は、ブラウンリペアセンターにお問い合わせください。
- ※ 保証期間経過後の修理・補修用性能部品の保有期間について詳しくは「保証とアフターサービス」の頁をご覧ください。

ブラウン サテンヘアブラシ 保証書

本書は、無料修理規定の内容で無料修理を行うことをお約束するものです。お買い上げの日から下記期間中に故障が発生した場合は本書をご提示のうえ、ブラウンリペアセンターに修理をご依頼ください。お客様にご記入いただいた保証書の記載内容は、保証期間内のサービス活動及びその後の安全点検活動のために利用させていただく場合がございますので、ご了承ください。

品名	サテンヘアブラシ	型番	BR710
保証内容			
対象部分	本体	期間(お買い上げより)	1年
お買い上げ日			
年 月 日			
お客様 お名前・ご住所			
販売店・住所			

●お買い上げ日のわかる領収書(またはレシート)がなきものは無効です。

プロクター・アンド・ギャンブル・ジャパン株式会社 〒658-0032 神戸市東灘区向洋町中1-17

保証とアフターサービス

1.保証書について

- 保証書はこの取扱説明書の巻末についておりますので、必ず「お買い上げ日」のわかる領収書(またはレシート)と共に、保証内容をよくお読みの後、大切に保管してください。
- メーカー保証期間はお買い上げ日から1年間です。
- 消耗品、付属品は保証対象外です(保証対象部分は保証書に記載されています)。

2.修理のご依頼について

- ご使用中に異常、または故障が生じた場合は直ちに使用を中止し、ブラウンリペアセンターに点検修理をご依頼ください。
- 保証期間中は、「お買い上げ日」のわかる領収書(またはレシート)を保証書と共に提示の上、お申し付けください。
- 保証期間が過ぎているときは、修理によって機能が維持できる場合は、お客様の希望により有料にて修理させていただきます。

3.補修用性能部品の保有期間について

- 本製品の補修用性能部品は製造終了後、6年間保有しております。補修用性能部品とは、その製品の機能を維持するために必要な部品です。

4.アフターサービスについて

- ご不明な点やご相談は、ブラウンお客様相談室へお問い合わせください。

ブラウン製品サービス窓口について

▶ 修理のお問い合わせ・ご相談は

ブラウンリペアセンター
☎049-281-2033

受付時間9:30~12:30/13:30~17:30
(祝日を除く月~金)

〒350-0269 埼玉県坂戸市につさい花みず木5-7-3

▶ 製品全般についてのお問い合わせ・ご相談は

ブラウンお客様相談室
0120-136343

受付時間 9:00~17:30(祝日を除く月~金)

ホームページからもご相談いただけます。<http://www.braun.com/jp>

※ご注意：電話番号、受付時間等が変更になることがあります。

プライバシーについて

お客様から収集した個人情報は、お客様からのお問い合わせやご依頼への対応およびそれらに付随する業務の実施のために使われます。お客様の個人情報は、その秘密が保持されるようP&Gグループのデータベースに保管され、ご本人の同意を得ずに外部機関に対してそれらの情報の交換・売買・共有を行うことはありません。ただし、前述の業務を代行者に委託するために、弊社は業務代行へ業務遂行に必要な最小限の個人情報を開示する場合があります。業務代行者は、開示された個人情報を、弊社から委託した内容を超えて使用することを禁じられており、また情報を適切に取り扱います。なお、弊社プライバシーポリシー詳細はこちらでご覧いただけます。

<http://www.pg.com/privjp> (PC専用)

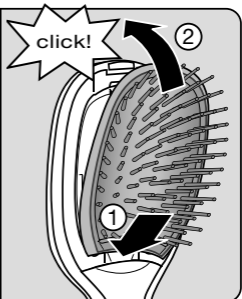
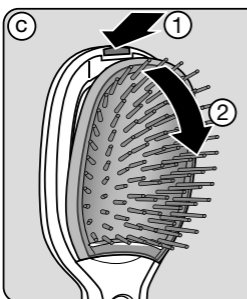
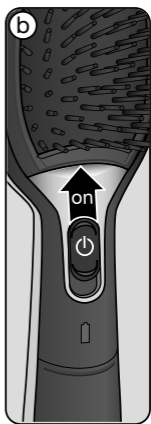
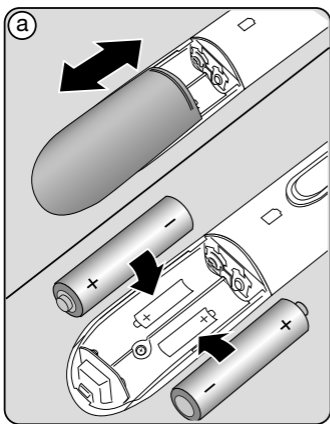
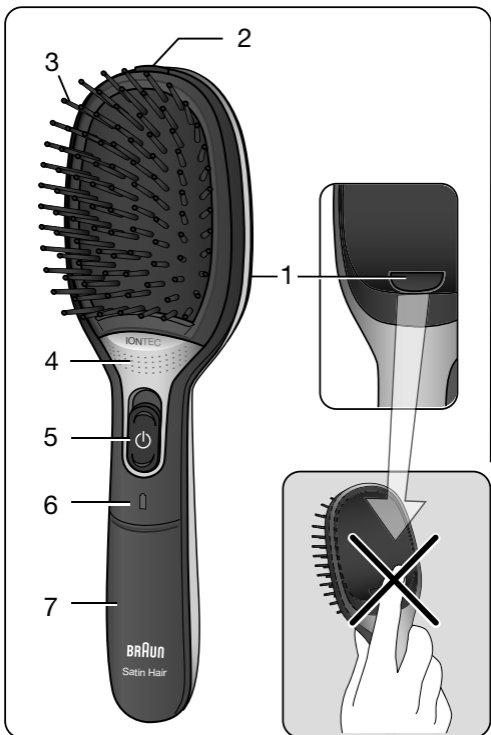

한국어

브라운 사틴 헤어 활성 이온 브러시를 구입해 주셔서 감사합니다. 본 제품은 독특한 디자인의 이온 분출 장치를 통해 모발에 이온을 제공하여 즉각적으로 모발의 윤기를 회복시킵니다.

본 제품을 통해서 제공되는 이온은 곱슬머리와 손질이 힘든 모발에 효과적으로 윤기를 제공합니다. 독특한 디자인의 브러시는 두피에 손상없이 놀랍도록 부드러운 빗질이 가능하도록 도와줍니다. 브라운 사틴 헤어 브러시는 첫 번째 빗질부터 윤기를 더해 주어 모발을 더욱 건강해 보이도록 만들어 줍니다.*

* 활성 이온 기술이 적용되지 않은 브라운 헤어 브러시와 비교한 경우.

주의사항

- 활성 이온 기술은 마른 머리에서 최상의 효과를 나타냅니다.
- 사틴 헤어 브러시를 헤어 드라이어와 함께 머리를 손질하기 위한 목적으로 사용하지 마십시오.
- 본 제품을 사용하기 전에 사용설명서를 읽어 주시기 바랍니다.
- 본 제품은 안전을 위하여 보호자의 관리 감독이 없는 경우 어린아이나 심신박약자가 사용할 수 없습니다. 본 제품과 건전지를 어린아이의 손이 닿지 않는 곳에 보관하십시오.

각 부의 명칭

1. 이온 분출장치
2. 분리 버튼
3. 브러시 패드
4. 이온 표시등
5. On/off 스위치
6. 건전지 부족표시
7. 건전지 칸

건전지

본 제품은 1.5 볼트 건전지로 작동합니다. 최상의 성능을 위해 알칼리성 망간건전지(예.듀라셀 LR03, AM4, AAA)를 사용하십시오.

건전지 칸 덮개(7)를 아래로 내린 뒤 전극을 맞춰 건전지를 넣은 뒤 건전지 칸을 닫으십시오. 건전지 부족 표시(6)에 불이 들어오는 경우, 건전지를 교체하십시오.

건전지가 닳거나 오랜 기간 동안 사용하지 않은 경우 건전지 액이 누출될 수 있습니다. 사용자와 제품을 보호하기 위해서는 적절한 시기에 건전지를 제거하고 건전지 액이 누출된 건전지를 다룰 때에는 직접적인 피부 접촉을 피하십시오.

수명이 다한 건전지와 제품은 일반쓰레기와 함께 버리지 마십시오. 브라운 서비스 센터나 지정된 수거함을 통해 배출하십시오.

사용법

이온 기능을 켜기 위해 on/off 스위치(5)를 위로 올리십시오. 작동 중에는 이온 표시등(4)에 불이 들어오고 이온 분출장치(1)에서 많은 양의 이온이 분출됩니다. 이온이 방출될 수 있도록 이온 분출장치(1)를 손가락이나 손바닥으로 가리지 마십시오.

사용 후에는 이온 분출장치와 이온 기능이 손상되지 않도록 (핸드백 내에 있을 경우) 항상 스위치(5)를 아래 방향으로 내려 이온 기능을 끄십시오. 5분 정도 작동한 후에는 자동적으로 이온 기능이 꺼집니다. 이와 같은 경우에는 스위치는 아래 방향으로 내려갑니다.

청소

수분기 있는 천으로 브러시 덮개를 청소할 수 있습니다. 완벽한 청소를 위해 브러시 패드(3)을 해제 하십시오: 분리버튼(2)을 눌러 브러시 패드를 해제하고, 비눗물로 청소하십시오. 브러시 패드가 완전히 건조된 후에만 다시 끼워 넣으십시오.

상기 사항은 소비자에게 알리지 않고 변경될 수 있습니다.

품질 보증

- 본 제품은 **구입일로부터 1년간** 품질을 보증합니다.
- 보증기간 동안 제품 자체나 생산과정에서 비롯된 불량품은 상태에 따라 무상 수리 또는 교환해 드립니다.
- 상기 사항은 브라운이나 지정 대리점에 의해 공급된 모든 나라에 적용됩니다.
- 보증기간 내이라도 소비자의 과실로 인한 파손이나 정상적인 마모, 파손 또는 사용에 지장이 없는 경미한 결함 등은 무상 수리 또는 교환을 받으실 수 없습니다.
- 브라운 서비스 센터가 아닌 다른 곳에서 수리를 하였거나 브라운 정품이 아닌 부품을 사용하였을 경우에는 품질 보증 대상에서 제외됩니다. 보증 기간 내에 서비스를 받으시려면 브라운 고객센터에서 구입 영수증을 확인 받으셔야 합니다.

본 제품은 소비자분쟁해결기준에 따라 보상 받을 수 있습니다.

A/S 문의: 1588-1588

가까운 대우 일렉 서비스 센터에서 A/S를 받으실 수 있습니다.

브라운제품:

전국 유명 백화점, 할인점, 양판점 및 전자상가에서 구입할 수 있습니다.

<http://www.braun.com>

<http://www.braun.co.kr>

품질보증서			
본 제품은 철저한 품질관리와 검사를 거쳐서 제조·수입된 제품입니다. 아래 기재된 내용으로 품질을 보증합니다.			
제품명		모델명	
구입일		보증기간	구입일로부터 1년
고객		판매점	
한국 피앤지 판매 (유) 			
서울특별시 강남구 역삼동 579-1 16층 전화: 000-920-6000(수신자부담)			

English

Thank you for purchasing Braun Satin Hair active ion brush. It has a uniquely designed ion jet that delivers ions proven effectively onto your hair to instantly restore its shine. The ions effectively help tame frizz and flyaways for tangible smoothness. The uniquely designed bristles ensure exceptionally gentle brushing without damaging the cuticula. As a result, the Braun Satin Hair Brush gives you significantly more shine from the first brush stroke for healthy looking hair*.

* compared to same Braun Hair Brush without ion output activated.

IMPORTANT

- The active ion technology reveals its effect best on dry hair.
- Do not use the Satin Hair Brush as a styling brush in combination with a hairdryer.
- Please read the entire use instructions completely before using the appliance.
- The appliance is not intended for use by children or persons with reduced physical, sensory or mental capabilities, unless they are supervised by a person responsible for their safety. Keep the appliance and the batteries out of reach of children to ensure that they do not play with it.

Description

- 1 Ion outlet
- 2 Release button
- 3 Bristle pad
- 4 Ion light
- 5 On/off switch
- 6 Low battery indicator
- 7 Battery compartment

Batteries

The appliance operates on two 1.5 volt batteries. For best performance, use alkaline manganese batteries (type LR03, AM4, AAA, e.g. Duracell).

Slide down the battery compartment cover (7), insert the batteries with the poles in the direction indicated and close the battery compartment. When the low battery indicator (6) lights up, it is time to replace the batteries.

Batteries may leak if empty or not used for a long time. In order to protect you and the appliance, please remove batteries in a timely manner and avoid skin contact whilst handling leaking batteries.

At the end of their life, empty batteries and the appliance should not be thrown away with the general waste or rubbish. Please dispose of them at a Braun Service Center or at an appropriate collection point.

Usage

Slide up the on/off switch (5) in order to turn on the ion function. During operation, the ion light (4) shines and the ion outlet (1) releases a rich stream of ions. Make sure not to cover the ion outlet (1) with your fingers or palm in order to give free way to the ions.

After use, always slide back the switch (5) to its lower position to switch off the ion function and to protect the ion outlet from damage (e. g. when stored in a handbag). After 5 minutes of operation, the ion function switches off automatically. In this case, slide back the switch to its lower position.

Cleaning

You may clean the brush housing with a damp cloth. For a thorough cleaning, the bristle pad (3) is removable: Press the release button (2) to remove the bristle pad and clean it with soapy water. Only re-insert the bristle pad after it has dried completely.

Subject to change without notice

