

# BRAUN

## Series 9

ブラウン シリーズ 9



9090cc  
9075cc  
9070cc  
9050cc  
9030s

Types wet&dry:

9095cc w&d  
9093s w&d  
9080cc w&d  
9040s w&d

Type 5790, 5791  
[www.braun.com/jp](http://www.braun.com/jp)

**取扱説明書** 保証書付

ご使用前に必ずお読みの上、正しくご使用ください。  
巻末に保証書が添付されておりますので、大切に  
保管してください。

## はじめに

ブラウンシェーバーをお買い上げいただき誠にありがとうございます。本品の機能を十分にご理解いただき、より効果的にご利用いただくために、この取扱説明書をご使用前によくお読みのうえ、正しくお使いください。また、お読みになった後は、お使いになる方がいつでも見られるところに必ず保管してください。

万一ご使用中にわからないことや不都合が生じた際に、ぜひお役立てください。

# もくじ

	ページ
安全上のご注意	4
各部の名称と働き / 仕様	7
充電のしかた	9
シェーバーディスプレイのみかた	10
シェーバーの使いかた	11
■上手なドライシェービングのコツ	
■マルチヘッドロックスイッチ	
■キワズリ刃	
■電源コードにつないでのシェービング	
■安全ロック	
お手入れのしかた	13
■水洗いのしかた	
■ブラシ掃除のしかた	
クリーン&リニューシステム	15
■クリーン&リニューシステムの準備	
■クリーン&リニューシステムでの充電	
■シェーバーの洗浄	
■専用洗浄液カートリッジの交換と廃棄	
消耗品	19
よくあるお問い合わせと対処方法	20
お知らせ	22
■製品を廃棄するときのお願い	
■保証とアフターサービス	
■English User Instruction	
■無料修理規定	

- ご使用前に、この「安全上のご注意」をよくお読みのうえ、正しくお使いください。
- ここに示した注意事項は、製品を安全に正しくお使いいただき、あなたや他の人々への危害や損害を未然に防止するためのものです。また、注意事項は、危険の度合を明示するために、次のように区分しています。

いずれも安全に関する重要な内容ですので、必ず守ってください。



**警告**：人が死亡または重傷を負う可能性が想定される内容。





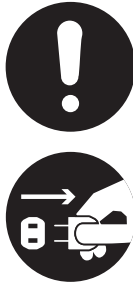

**注意**：人が傷害を負う可能性および物的損害の発生が想定される内容。



### ■ 絵表示の例

	<p>この記号は、禁止行為であることを告げるものです。 図中や近くの箇所にも具体的な禁止内容が描かれています。</p>
	<p>この記号は、行為を強制したり指示したりする内容を告げるものです。図中や近くの箇所にも具体的な指示内容が描かれています。</p>

**⚠ 警告**

	<p>●交流100～240V以外では使用しない。 火災・感電の原因となります。</p>
	<p>●電源コードを傷付けたり、無理に曲げたり、引っ張ったり、ねじったり、たばねたり、高温部に近づけたり、重い物を載せたり、挟み込んだり、加工したりしない。 電源コードが破損し、火災・感電の原因となります。</p>
	<p>●電源コードや電源プラグが傷んだり、コンセントの差込みが緩いときは使用しない。 感電・ショート・発火の原因になります。</p>
	<p>●改造はしない。また修理技術者以外は、分解・修理をしない(製品の廃棄の際に充電池を取り出すときを除く)。 火災・感電・けがの原因となります。修理はお買い上げの販売店又はブラウンリペアセンターにご相談ください。</p>
	<p>●電源プラグを水につけたり、水をかけたりしない。 ショート・感電・発煙・発火・漏電火災等や故障のおそれがあります。</p>
	<p>●電源プラグを浴室、シャワー室のような湿気が多い場所では使用しない。 ショート・感電・発煙・発火・漏電火災等や故障のおそれがあります。</p>
	<p>●濡れた手で電源プラグをコンセントから抜き差ししない。 感電やけがをすることがあります。</p>
	<p>●専用洗浄液(アルコール)カートリッジを火気に近づけない。 発火・火災の原因になります。</p>
	<p>●お手入れの際は必ずスイッチを切り、電源プラグをコンセントから抜く。 感電やけがをすることがあります。</p>
	<p>●異常・故障時には、直ちに使用を中止する。 そのまま使用すると火災・感電・けが・故障に至るおそれがあります。直ちにスイッチを切り、電源プラグや乾電池を抜いて、ブラウンリペアセンターへ点検・修理を依頼してください。</p>
	<p>●電源プラグ使用の際は、必ず電極部の水を完全に拭き取る。 ショート・感電・発煙・発火・漏電火災等や故障のおそれがあります。</p>
	<p>●必ず専用の電源コードを使う。 守らないと火災・感電・けがの原因になります。</p>

**⚠ 注意**

	<p>●子どもだけで使わせたり、子どもの手の届くところに置かない。 事故やけがのおそれがあります。</p>
	<p>●ヒゲそり以外の目的(頭髪など)には使用しない。 肌を傷つけ、刃の消耗を早める原因になります。</p>
	<p>●電源プラグに金属、ほこり、水滴等を付着させない。 ショート・感電・発煙・発火・漏電火災等や故障のおそれがありますので、定期的に掃除してください。</p>
	<p>●刃は強く押さえない。 破損して肌を傷つけることがあります。</p>
	<p>●家族・他人と共有しない。 感染等のおそれがあります。</p>
	<p>●廃棄時に充電池を取り出す際は⊕⊖端子をショートさせない。</p>
	<p>●使用の前に刃の破れや変形がないか確認する。 肌を傷付けることがあります。</p>
	<p>●電源プラグを抜くときは、電源コードを持たずに必ず先端の電源プラグを持って引き抜く。 感電やショートして発火し、火災に至ることがあります。</p>
	<p>●コンセントに直接つないでの使用時、または充電時以外は、電源プラグをコンセントから抜く(長期不在の場合等は特に注意)。 けがや火傷、絶縁劣化による感電や漏電火災の原因になります。</p>



- ① 網刃・内刃カセット  
網刃と内刃が一体型になっています。



- ② 網刃・内刃カセット取り外しボタン  
網刃・内刃カセットを取り外す為に押さえます。

- ③ マルチヘッド・ロックスイッチ  
ロックすることにより、片方の網刃を固定し、剃りにくい狭い場所も剃りやすくなります。

- ④ 電源スイッチ

- ⑤ シェーバーディスプレイ



9095cc w&d  
9093s w&d  
9090cc



9080cc w&d  
9075cc  
9070cc  
9050cc  
9040s w&d  
9030s



- ⑥ キワゾリ刃  
モミアゲや口ヒゲ、あごヒゲを整えるときに使用します。

- ⑦ 充電用接点(シェーバー背面)  
シェーバーとクリーン&リニューシステムを接合します。

- ⑧ キワゾリ刃リリースボタン  
キワゾリ刃のロックを外します。

- ⑨ 型番

- ⑩ コード差込口



11 電源コード



12 ブラシ



13 旅行用ケース

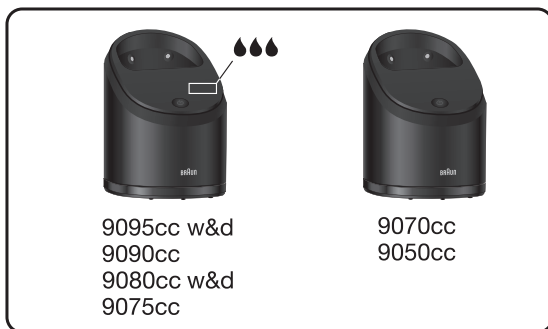

9095cc w&d  
9090cc  
9080cc w&d  
9075cc

9070cc  
9050cc

クリーン&リニューシステム

仕様

定 格	電源方式	9095cc/9093s 9080cc/9040s モデル：充電式 その他モデル：充電・交流式	充電時間	1 時間
	使用電池	リチウムイオン電池	消費電力	7W
質 量	210g			
外形寸法	168 × 66 × 44mm (h × w × d)			
付 属 品	<9095cc/9093s/9090cc/9080cc/9075cc/9070cc/9050cc> 電源コード、旅行用ケース、ブラシ 各1個 <9040s/9030s> 電源コード、旅行用ケース、ブラシ、シェーバーオイル 各1個			

\*本取扱説明書は、予告なしに内容が変更される場合があります。  
電気仕様については、電源コードに記載されている表記をご覧ください。





## 警告

- 電源プラグを浴室、シャワー室のような湿気の多い場所では使用しない。ショート・感電・発煙・発火・漏電火災等や故障のおそれがあります。
- 充電の際は、必ず電極部の水を完全に拭き取る。ショート・感電・発煙・発火・漏電火災等のおそれがあります。



## 注意

- 電源プラグを抜くときは、電源コードを持たずに必ず先端の電源プラグを持って引き抜く。感電やショートして発火することがあります。

シェーバーはご購入後、充電すればすぐにご使用になれます。  
クリーン&リニューシステムでの充電のしかたはP17をご参照ください。

初めてご使用になる場合は、電源コード⑪を電源コード差込口⑩とコンセントに接続して充電してください。  
シェーバーディスプレイに保護フィルムが貼ってある場合には、はがしてから充電してください。  
また、初めて充電する場合は1時間継続して充電を行ってください。

- 1回のフル充電で、約50分のシェービングが出来ます。(ヒゲの状態や使用環境温度に左右されます)
- 充電推奨温度は5℃～35℃です。推奨温度を極端に下回る/上回る温度では、十分に充電されないか、全く充電がなされないこともあります。シェーバーの使用推奨温度は、15℃～35℃です。50℃以上の高温下での長時間の保管もお避けください。
- シェーバーをコンセントに接続した状態では、ディスプレイ点灯に数分かかることがあります。

# シェーバーディスプレイのみかた

シェーバーディスプレイ  は、充電状態を示します。(電源コード接続時)

## 充電表示

- 充電中は、シェーバーディスプレイが点滅して充電レベルを表示します。
- 充電完了後は、シェーバーディスプレイの全てのバーが数秒点灯した後、消灯します。

## 充電残量表示

- 充電残量がわずかになると、バッテリーマーク  が赤く点滅します。この場合でも、1回分のシェービングが可能です。
- 充電残量がわずかになったときは、電源をOFFにする際、ピープ音がなって充電を催促します。
- 9095cc/9093s/9090ccモデルは、充電が切れる9分前より残り時間がディスプレイに表示されます。

## 洗淨表示(9095cc/9090cc/9080cc/9075cc/9070cc/9050ccモデル)

- クリーン&リニューシステムでの洗淨が必要になると、洗淨マーク  が点灯します。

## 安全ロック表示

- シェーバーがロックされると、安全ロックマーク  が点灯します。
- 安全ロックをかけると、スーツケースに入れて持ち運ぶ際など、予期しない状況でスイッチが入るのを防ぐことができます。



## 警告

- 電源コードや電源プラグが傷んだり、コンセントの差込みが緩いときは使用しない。感電・ショート・発火の原因になります。



## 注意

- 刃は強く押さえない。破壊して肌を傷付けることがあります。
- 使用前に網刃の破れや変形がないか確認する。肌を傷付けることがあります。
- ヒゲそり以外の目的（頭髪など）には使用しない。網刃が傷付き、肌を傷付けたり、網刃の寿命を早める原因になります。

**1** 電源スイッチ **4** を押して、シェーバーを始動させます。

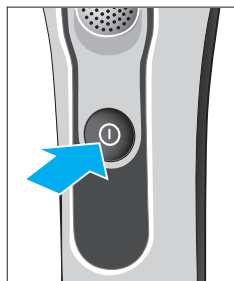

<9095cc/9093s/9080cc/9040sモデルのみ>



9095cc/9093s/9080cc/9040s モデルは、お風呂でも使用できるWet&Dryシェーバーです。尚、安全上の理由から、電源コードに繋いだ状態では使用できません。

## 上手なドライシェービングのコツ

- ドライシェービングをする際は、洗顔前の肌の乾いた状態でのご使用をお勧めします。
- シェーバーを肌に直角にあてながらシェービングしてください。
- シェービングする部分の肌を伸ばしながら、ヒゲの生えている方向と逆に剃っていきます。

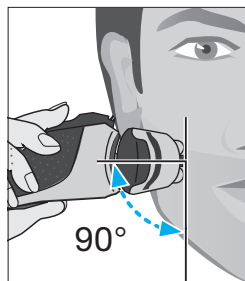

<9093s/9040sモデルのみ>

シェービングの際にシェービングフォームやシェービングジェルを使用できます。

## マルチヘッドロックスイッチ

- 鼻の下など、剃りにくい場所をシェービングする場合は、マルチヘッドロックスイッチ ③ をスライドさせて、シェーバーヘッドを固定させてシェービングします。シェーバーヘッドは、5つの角度で固定できます。
- 角度を変える場合は、シェーバーヘッドを親指と人差し指で前後に動かしてください。自動的に、次の角度にセットされます。

9095cc/9090cc/9080cc/9075cc/9070cc/9050cc モデル：クリーン&リニューシステムでの洗浄時には、マルチヘッドロックスイッチは、解除した状態にしてください。

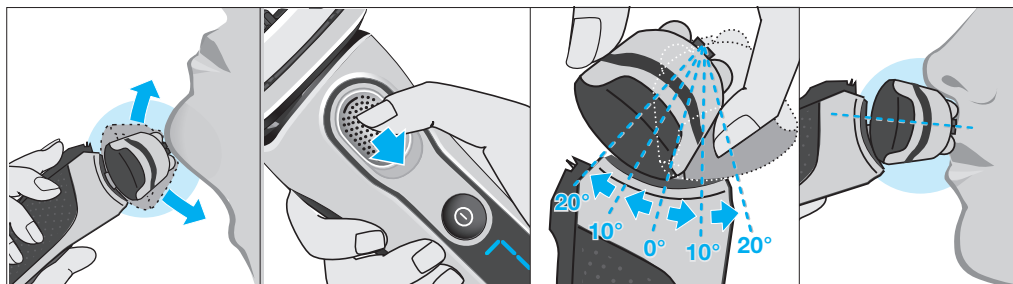

## キワソリ刃

- モミアゲ、ロヒゲ、アゴヒゲを揃えるときには、キワソリ刃リリースボタン ⑧ を押して、キワソリ刃 ⑥ を押し上げてください。

**注意** ●キワソリ刃は肌の上で横に滑らせないでください。肌を切ることがあります。

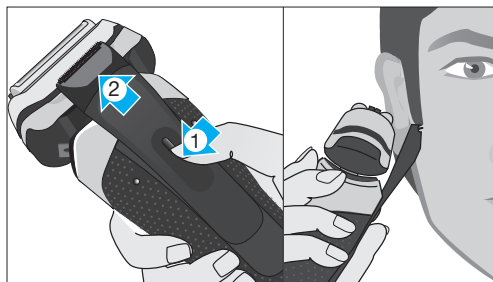

## 電源コードにつないでのシェービング (9090cc/9075cc/9070cc/9050cc/9030sモデル)

- シェーバーの充電残量が足りない場合は、電源コードにつないでシェービングできます。

## 安全ロック

- 安全ロックON：電源スイッチ ④ を3秒間押し続けると、シェーバーはロックされます。ロックされると、ピーという音が鳴り、ディスプレイに安全ロックマーク  が表示されます。(しばらくすると、表示は消えます)
- 安全ロックOFF：電源スイッチを再度3秒間押し続けると、ロックは解除されます。

# お手入れのしかた

網刃・内刃カセットは、どちら向きでも装着できます。

## 水洗いのしかた



### 警告

- 水洗いをする前に、必ず本体から電源コードを抜く。
- 水洗い後は、必ず電極部の水分を完全に抜き取る。

- 1** シェーバーの電源スイッチをONにしてシェーバーを始動させ、ぬるま湯の流水下で、ヒゲくすなどを完全に洗い流します。その際、研磨剤の入っていない液体洗剤をご使用になれます。泡を完全に洗い流した後、数秒間シェーバーを作動させたままにして、水滴を落とします。

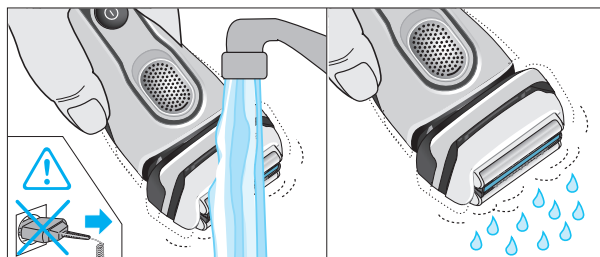

- 2** 次に、シェーバーの電源スイッチをOFFにし、網刃・内刃取り外しボタン②を押して網刃・内刃カセット①を取り外し、乾燥させます。

- 3** 常時水洗いを行う場合には、週に一度、網刃とキワゾリ刃に潤滑油を塗布し、潤滑化してください。

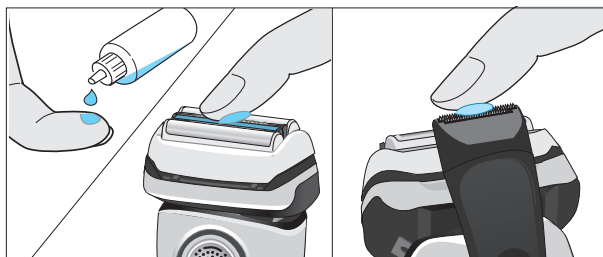

- 注意** ●シェーバーオイルが付属している場合は、シェーバーオイルのボトルは、お子様の手の届かないところに保管してください。誤って飲み込んだり、点眼したりしないよう、ご注意ください。使用後は、お住まいの地域の分別方法に従って廃棄してください。

9093s/9040sモデル：毎回シェービングフォーム、ジェルを使用した場合は、その都度お手入れを行ってください。

## ブラシ掃除のしかた

### ⚠ 注意

- 網刃・内刃カセットの取り扱いには十分注意する。  
手を傷付ける原因となります。
- 網刃・内刃には決してブラシをかけない。  
網刃・内刃を傷付けるおそれがあります。
- 網刃・内刃カセットを取り外すときには、必ずマルチヘッド・ロックスイッチをスライドさせ、ヘッドがロックされていない状態で、網刃・内刃カセット取り外しボタンを押してから取り外す。  
ボタンを押さずに無理やり取り外すと、カセットの固定がゆるくなり、故障の原因となります。

- 1 シェーバーの電源をOFFにし、網刃・内刃カセット ① を取り外します。
- 2 カセットを、平らな表面の上で、軽く叩いてヒゲくずを落とします。
- 3 付属のブラシでシェーバーヘッドの受けを掃除します。その際、内刃・網刃カセットには絶対にブラシをかけないでください。破損の原因になります。

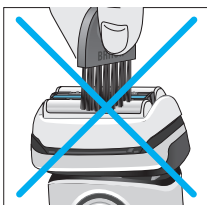
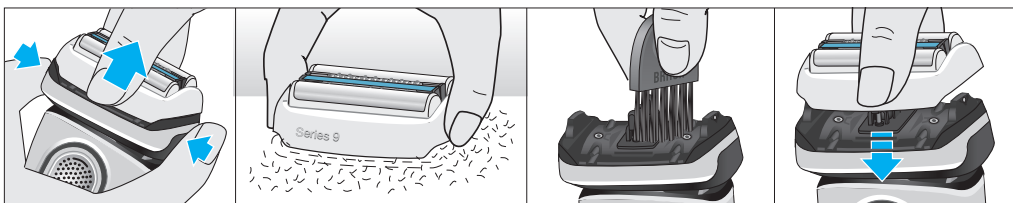

# クリーン&リニューシステム

(9095cc/9090cc/9080cc/9075cc/9070cc/9050ccモデルのみ搭載)



## 警告

- 電源コード、クリーン&リニューシステムは水につけたり、水をかけたりしない。ショート・感電・発煙・発火・漏電火災等のおそれがあります。
- 専用洗浄液カートリッジ等を火気に近づけない。発火・火災の原因になります。



## 注意

- 子どもだけで使わせたり、子どもの手の届くところに置かない。事故やけがのおそれがあります。

クリーン&リニューシステムは、1台で洗浄、充電、潤滑化、除菌、及び乾燥が出来ます。

## クリーン&リニューシステム



14 クリーン&リニューシステム電源コード差込口

15 カートリッジ交換用オープンボタン

押すと、クリーン&リニューシステムが開き、カートリッジの取り付けが出来ます。

16 シェーバー充電用接点

シェーバーとクリーン&リニューシステムを接合します。

17 クリーン&リニューシステムディスプレイ

17a 洗浄液残量表示

17b ステータスランプ

洗浄中、及び乾燥中は、ステータスランプが光ってお知らせします。

17c 洗浄プログラム表示(9095cc/9090cc/9080cc/9075ccモデル)

18 洗浄開始ボタン

押すと、洗浄・潤滑化・充電・乾燥の一連の作業をスタートします。

19 専用洗浄液カートリッジ

## クリーン&リニューシステムの準備

- 1 クリーン&リニューシステムのディスプレイに、保護フィルムが貼ってある場合は、はがしてから使用する。
- 2 カートリッジ交換用オープンボタン ⑮を押して、クリーン&リニューシステムの上部を持ち上げる。
- 3 専用洗浄液カートリッジ ⑲をテーブルなどの平らで安定した場所に置いて、ゆっくりとカートリッジのフタを外す。
- 4 背面からカートリッジをゆっくりとスライドさせて、カチッと音がするまで押し込みセットする。
- 5 クリーン&リニューシステムの上部をゆっくりと下げ、カチッと音がするまで完全に閉じる。
- 6 電源コード ⑪を電源コード差込口 ⑭とコンセントに接続する。

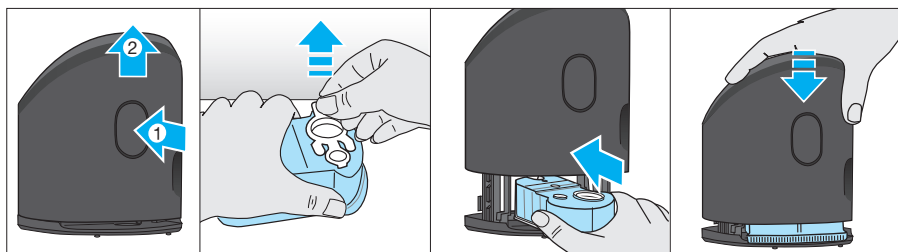

- 注意**
- 洗浄液のものを防ぐため、クリーン&リニューシステムは平らで滑りにくく安定したところに設置してください。
  - 専用洗浄液カートリッジがセットされているときは、クリーン&リニューシステムを傾けたり、急に動かしたり、移動させたりしないでください。
  - クリーン&リニューシステムはガラス面や滑りやすいところ、また暖房機の上などに置かないでください。
  - クリーン&リニューシステムは、きわめて引火性の高い液体を使用しています。火気のそばに近づけたり、直射日光にさらしたりしないでください。
  - 専用洗浄液カートリッジは飛行機での旅行の際に「危険物」とみなされるため、航空機での運送および持ち込みが禁止されていますのでご注意ください。
  - 洗浄液はアルコール分を含んでいるため、クリーン&リニューシステムにセットした状態のままご使用にならない場合でも、約2ヶ月で気化します。長時間ご使用にならないときは、フタをして保存してください。
  - 洗浄液はアルコール分を含んでいます。こぼれた場合、すぐに拭き取ってください。革製品やフローリングの床、大理石等に付着すると変色する可能性がありますのでご注意ください。
  - 専用洗浄液カートリッジは決して詰め替えたり、他の液や水等を入れたりしないでください。
  - 万一飲み込んだり、目に入ったりした場合には、応急処置を行い医師にご相談ください。
  - 交換の際は必ず別売のブラウン専用洗浄液カートリッジをご使用ください。



## クリーン&リニューシステムでの充電

- 1 シェーバーのヘッドを下にして正面を向け、マルチヘッドロックスイッチを解除した状態で、クリーン&リニューシステムにセットします。

ご注意：シェーバーに泡や洗剤が付着しておらず、完全に乾燥した状態であることを確認してください。

- 2 シェーバーとクリーン&リニューシステムの充電用接点 ⑦ ⑬ が確実に接触するようにセットしてください。正しい位置にセットされると、ピーと音が鳴り、自動的に充電が開始されます。

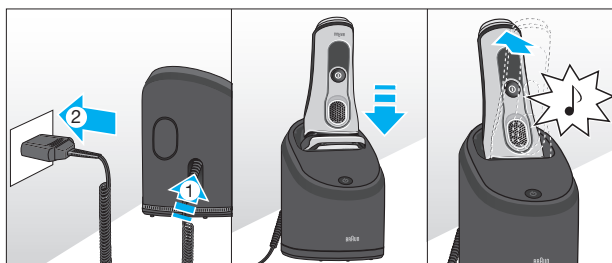

## シェーバーの洗浄

- シェーバーの洗浄マーク ④ が点灯した場合は、シェーバーのヘッドを下にしてクリーン&リニューシステムにセットし、洗浄開始ボタン ⑮ を押し洗浄します。  
(その際は、マルチヘッドロックスイッチを解除し、充電用接点が接触するようにセットしてください。正しい位置にセットされるとピーと音が鳴ってお知らせします。)

### 洗浄プログラム(9095cc/9090cc/9080cc/9075ccモデルのみ搭載)

クリーン&リニューシステムが、シェーバーの状態を感知し、下記3つの中から、最適な洗浄プログラムを選択し、選択されたプログラムのランプ ⑯c が点灯します。

- ④ 短時間洗浄
- ④④ 通常洗浄
- ④④④ 強力洗浄

9070cc/9050cc：洗浄プログラムは、一種類のみ搭載しています。

### 自動洗浄のしかた

- 1 洗浄開始ボタン ⑮ を押して自動洗浄を開始します。
- ステータスランプ ⑯b が点灯しない場合は、洗浄開始ボタンを2度押してください。(クリーン&リニューシステムは、約10分程経過するとスタンバイモードに切り替わります。)
  - 快適なシェービングをお楽しみいただくためにも、シェービング毎に洗浄されることをお勧めします。

- 洗浄過程では、洗浄液によるシェーバーヘッドの洗浄を数回繰り返します。モデル、及び洗浄プログラムにもよりますが、洗浄時間は約3分です。

- 2** 洗浄後は、そのままシェーバーをクリーン&リニューシステムに置き、40分程度で乾燥モードが終了します。乾燥後は、すぐにシェーバーをご使用になれます。

- 注意**
- クリーン&リニューシステムが作動中のときは、途中で中断しないでください。
  - クリーン&リニューシステムには、必ず本製品の電源コードをお使いください。
  - シェーバーをセットしていない状態でクリーン&リニューシステムを作動させないでください。

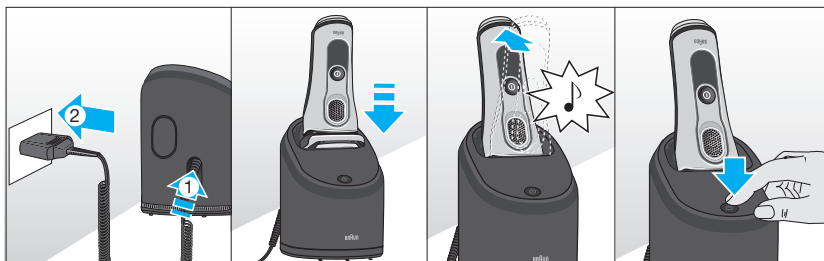

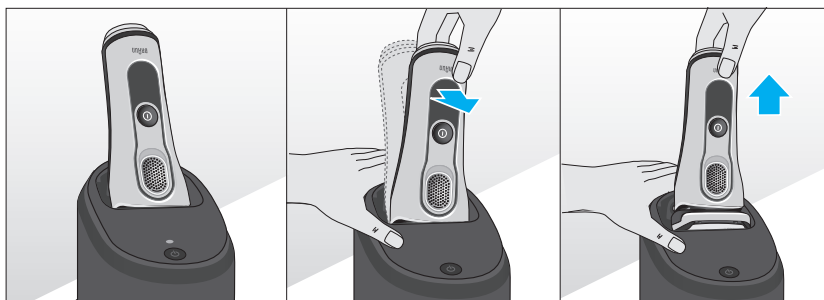

### シェーバーの取り出し方

- 1** 片手でクリーン&リニューシステムを押さえ、シェーバーを前方に若干傾かせながら取り出します。



## 専用洗浄液カートリッジの交換と廃棄

- 洗浄液残量表示 17a のライト  が赤く点灯したら、あと約3回の使用が可能です。
-  のライトが赤く点滅し始めたら、新しい専用洗浄液カートリッジと交換してください。(毎日お使いの場合には、3週間に1度を目安としてください。)
- カートリッジ交換用オープンボタン 15 を押して、クリーン&リニューシステムの上部を上げ、使用済みの専用専用液カートリッジを取り外します。取り外す際は、液ダレを防ぐ為、数秒待ってから取り外してください。
- 使用済み専用洗浄液カートリッジには、汚れた洗浄液が入っているため、廃棄する際には、新しく交換したカートリッジのフタを使って、閉めてください。
- 専用洗浄液カートリッジには、アルコール分が含まれています。よって一度フタを開けると、徐々に蒸発していきます。毎日お使いで無い場合でも、殺菌力を維持する為に、8週間毎に交換してください。
- 専用洗浄液カートリッジには、潤滑化成分が含まれています。洗浄完了後、この成分がシェーバーのヘッド部分やクリーン&リニューシステムの内部に残っている場合があります。その際には、やわらかい布などでふき取ると、きれいになります。

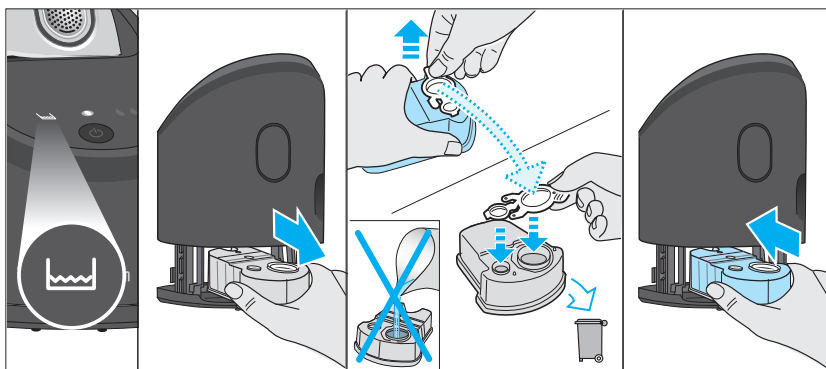

## 消耗品

お近くの販売店へお問い合わせください。

- 網刃・内刃カセット 90S/90B

\*最適な剃り心地を持続させるためにも、18ヶ月毎の網刃・内刃カセット交換をお勧めします。

- クリーン&リニューシステム専用洗浄液カートリッジ CCR2CR(2コ入)、CCR3CR(3コ入)、CCR4CR(4コ入)

\*カートリッジ使用後に、水などの液体を入れて再利用することは避けてください。必ずブラウン専用洗浄液カートリッジをご使用ください。

# よくあるお問い合わせと対処方法

問題	考えられる原因	対処方法
<b>シェーバー</b>		
電源スイッチを押しても、シェーバーが始動しない	1.安全ロックが解除されていない。 2.9095cc/9093s/9080cc/9040sモデルは、コードレス仕様です。	1.電源スイッチを3秒間押して、安全ロックを解除してください。 2.シェーバーから電源コードを抜いてください。
シェーバーがフル充電されず、充電残量表示が点滅し続けている	使用温度が、推奨温度の範囲外である。	充電推奨温度は、5℃～35℃です。
コードにつないでも、(または、クリーン&リニューシステムに入れても)充電が始まらない	1.シェーバーがクリーン&リニューシステムの中に正しくセットされていない。 2.長く使用していなかった時など、充電開始に時間がかかる時がある。 3.使用温度が、推奨温度の範囲外である。 4.電源コードが正しく接続されていない。	1.シェーバーの充電用接点を、クリーン&リニューシステムの充電用接点に接触させてください。 2.充電が始まるまで、数分お待ちください。 3.充電推奨温度は、5℃～35℃です。 4.電源コードや電源プラグをしっかりと接続してください。
シェーバーヘッドから臭いがする	1.シェーバーヘッドを流水で洗淨した。 2.洗淨カートリッジを8週間以上取り替えていない。	1.シェーバーヘッドを水で洗淨する際には、必ずお湯で洗淨し、液体洗剤(研磨剤が入っていないもの)を使用してください。網刃・内刃カセットを取り外し、乾燥させてください。 2.洗淨カートリッジは、少なくとも8週間に一度は交換してください。
バッテリーの持ちが極端に悪くなった	1.シェーバーヘッドは、常時水で洗淨しているが、潤滑油を塗布していない。 2.網刃・内刃が磨耗していて、毎回のシェービングにより多くのパワーが必要となっている。	1.シェーバーを水で洗淨している場合には、網刃・内刃カセットに潤滑油を週一回塗布してください。 2.網刃・内刃カセットを交換してください。
シェーバーの剃り味が極端に悪くなった	1.シェービングシステムが詰まっている。 2.網刃・内刃が磨耗している。	1.洗剤を一滴垂らしたお湯に網刃・内刃カセットを浸します。その後、よくすすぎ、外側からトントンと叩きます。完全に乾燥したら、網刃・内刃カセットに潤滑油を一滴塗布してください。 2.網刃・内刃カセットを交換してください。
フル充電されているのに、シェーバーのスイッチが切れる	網刃・内刃が磨耗していて、モーターが供給するパワーよりも多くのパワーがシェービングに必要なため。	●網刃・内刃カセットを交換してください。 ●特に、シェーバーを水で洗淨している場合には、定期的に網刃・内刃カセットにシェービングオイルを塗布してください。

問題	考えられる原因	対処方法
<b>シェーバー</b>		
洗淨プログラムが完了しても、シェーバーヘッドが湿っている	1.クリーン&リニューシステムの排水溝が詰まっている。	1.排水溝をツマ楊枝等で清掃してください。クリーン&リニューシステム内側を拭くなどして、常に清潔に保つようしてください。
	2.専用洗淨液カートリッジを長期間替えていない。	2.専用洗淨液を長期に渡って使用すると、アルコール成分が蒸発し、油分の割合が増加します。シェーバーヘッドを布等で拭いてご使用ください。

<b>クリーン&amp;リニューシステム</b>		
スタートボタンを押しても、洗淨が始まらない	1.シェーバーがクリーン&リニューシステムの中に正しくセットされていない。	1.シェーバーをクリーン&リニューシステムの中に正しくセットしてください。(シェーバーの充電用接点を、クリーン&リニューシステムの充電用接点に接触させてください。)
	2.専用洗淨液カートリッジの残量が洗淨に充分でない。(マークが赤く点灯します。)	2.専用洗淨液カートリッジを交換してください。
	3.スタンバイモードになっている。	3.スタートボタンを、再度押してください。
洗淨液の減りが早い	クリーン&リニューシステムの排水溝が詰まっている。	●排水溝をツマ楊枝等で清掃してください。 ●クリーン&リニューシステム内側を拭くなどして、常に清潔に保つようしてください。

## 製品を廃棄するときのお願い



## 充電式電池リサイクルにご協力を



### 警告

- 製品を廃棄するとき以外は絶対に分解しない。  
火災・感電・けがの原因になります。

- このマークの商品には、充電式電池(リチウムイオン電池)を使用しております。
- リチウムイオン電池にはリサイクル可能な貴重な資源が使われております。
- ご使用済みの製品を廃棄する際は、必ず電源プラグをコンセントから抜き、スイッチオン状態にて製品が動作しなくなるまで完全に放電させた後、製品の取扱説明書に従って充電式電池をはずしてください。
- 取り出した廃棄電池はプラス・マイナス端子をショートさせないよう十分注意し、小形二次電池リサイクル協力店にお持ちください。

最寄りのリサイクル協力店について

最寄りのリサイクル協力店についての詳細は、一般社団法人JBRCのホームページをご覧ください。

<http://www.jbrc.com>

※ここに書かれている内容は予告なく変更されることがあります。

### 廃棄時リチウムイオン電池の取り出し方法

下図は廃棄時の手順を示した図であり、修理用ではありません。

製品の廃棄時以外は絶対に分解しないでください。



### 注意

- 必ずシェーバー本体の充電電池を使い切った状態で行う。  
電池に電気容量が残存していると、電池の端子部分がショートすることがあり、発火、火災等の原因になります。

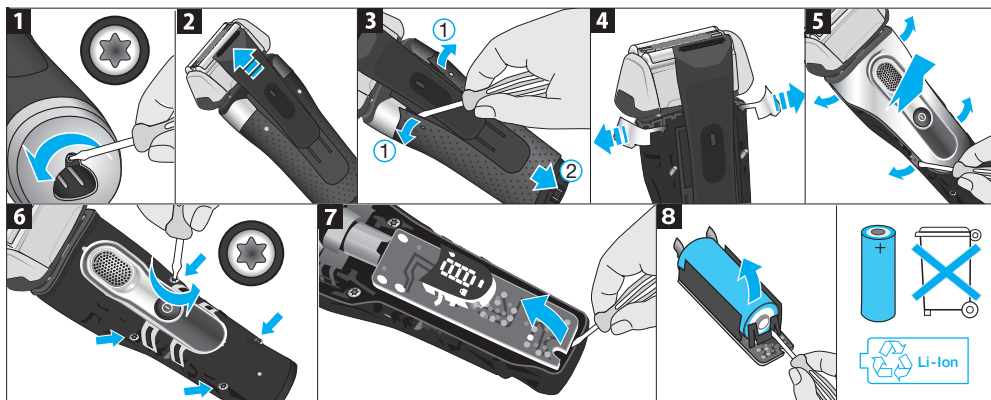

- 1** トルクスドライバーで、ネジを外し、底のキャップを取り外す。
- 2** キワゾリ刃を上押し上げる。
- 3** スクリュードライバーで、シェーバーのすべり止め部を緩め、取り外す。
- 4** シェーバー背面の覆いを緩め、取り外す。
- 5** シェーバー正面の覆いをスクリュードライバーで緩め、取り外す。
- 6** 側部の4つのネジをトルクスドライバーで外し、スイッチ部分の覆いを取り外す。
- 7** 電子基盤を取り外す。
- 8** スクリュードライバーで充電電池を外し、取り出す。

## 保証とアフターサービス

### 1.保証書について

- 保証書はこの取扱説明書の巻末についておりますので、必ず「販売店名」と「お買い上げ日」が記入されていることをお確かめになり、保証内容をよくお読みの後、大切に保管してください。
- メーカー保証期間はお買い上げ日から1年間です。
- 消耗品、付属品は保証対象外です(保証対象部分は保証書に記載されています)。

### 2.修理のご依頼について

- ご使用中に異常、または故障が生じた場合は直ちに使用を中止し、ブラウンリペアセンターまたはお買い上げの販売店に点検修理をご依頼ください。
- 保証期間中は、「販売店名」と「お買い上げ日」が記入されている保証書を提示の上、お申し付けください。
- 保証期間が過ぎているときは、修理によって機能が維持できる場合は、お客様の希望により有料にて修理させていただきます。

### 3.補修用性能部品の保有期間について

- 本製品の補修用性能部品は製造終了後、6年間保有しております。補修用性能部品とは、その製品の機能を維持するために必要な部品です。

### 4.充電機について

- 取扱説明書に従った充電をしても使用時間が著しく低下する場合は、電池の寿命である可能性がございますのでお買い上げの販売店またはブラウンリペアセンターにご相談ください。寿命による充電機交換は有料修理になります。廃棄時以外は電池を取りはずさないでください。

### 5.アフターサービスについて

- ご不明な点やご相談は、お買い上げの販売店またはブラウンお客様相談室へお問い合わせください。

## ブラウン製品サービス窓口について

### プロクター・アンド・ギャンブル・ジャパン株式会社

- ▶ 製品全般についてのお問い合わせ・ご相談は .....

**ブラウンお客様相談室 0120-136343** 受付時間 9:00~17:30  
(祝日を除く月~金)

ホームページからのご相談いただけます。 <http://www.braun.com/jp>

- ▶ 修理のお問い合わせ・ご相談は .....

**ブラウンリペアセンター ☎049-281-2033** 受付時間  
9:30~12:30/13:30~17:30  
(祝日を除く月~金)

〒350-0269 埼玉県坂戸市にっさい花みず木5-7-3

※ご注意：電話番号、受付時間等が変更になることがあります。



## 長年ご使用の電気製品の点検を!

愛情点検



### こんな症状はありませんか

- スイッチを入れても、時々始動しないことがある。
- 電源コードを折り曲げると通電したり、しなかったりする。
- 電源コードや電源プラグが異常に熱い。
- 運転中に異常な音、振動がする。
- 本体が変形していたり、コゲくさい臭いがする。
- 本体及び部品の変形・破損。
- 充電時間が長くなった。  
(あるいは、充電してもすぐ電気がなくなるように感じる。)
- その他の異常・故障がある。



### お願い

このような症状のときは、使用を中止し、故障や事故防止のためスイッチを切り、コンセントから差込みプラグをはずして、必ずブラウンリペアセンターまたは、お買い上げいただいた販売店にご相談ください。そのままの使用は、故障や火災等の原因となるおそれがあります。

### 家電製品全般の安全使用について

(財)家電製品協会ホームページへ <http://www.aeha.or.jp>

製品の仕様・外観・価格は予告なしに変更することがあります。

### プライバシーについて

お客様から収集した個人情報は、お客様からのお問い合わせやご依頼への対応およびそれらに付随する業務の実施のために使われます。お客様の個人情報は、その秘密が保持されるようP&Gグループのデータベースに保管され、ご本人の同意を得ずに外部機関に対してそれらの情報の交換・売買・共有を行うことはありません。ただし、前述の業務を代行者に委託するために、弊社は業務代行者へ業務遂行に必要最小限の個人情報を開示する場合があります。業務代行者は、開示された個人情報を、弊社から委託した内容を超えて使用することを禁じられており、また情報を適切に取り扱います。なお、弊社プライバシーポリシー詳細はこちらをご覧ください。 <http://www.pg.com/privjp> (PC専用)



9095cc w&d  
9093s w&d  
9090cc



9080cc w&d  
9075cc  
9070cc  
9050cc  
9040s w&d  
9030s



9095cc w&d  
9090cc  
9080cc w&d  
9075cc



9070cc  
9050cc

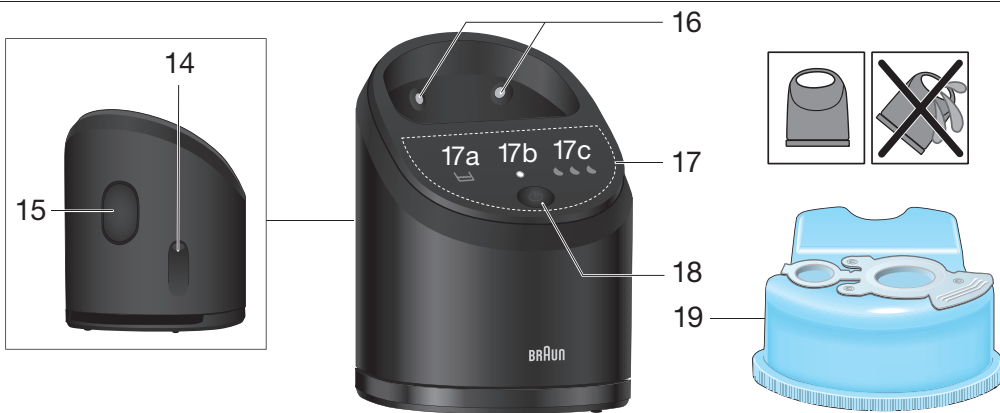

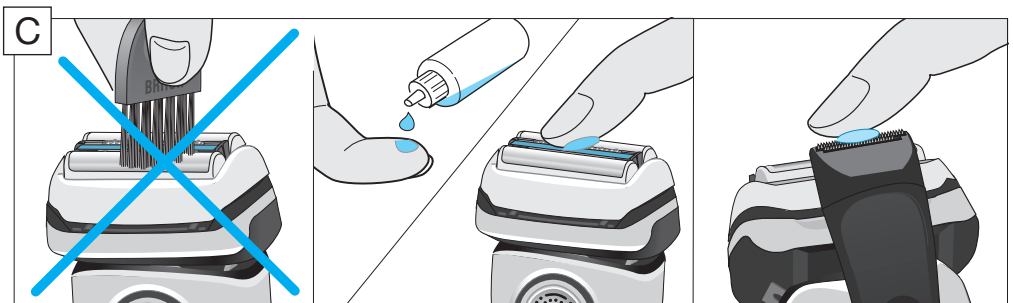
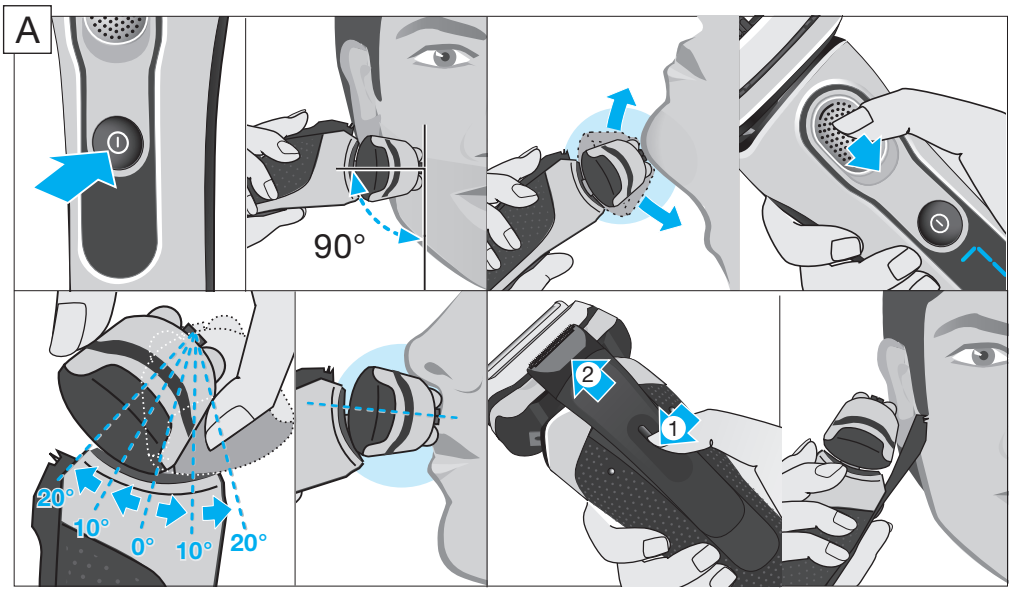

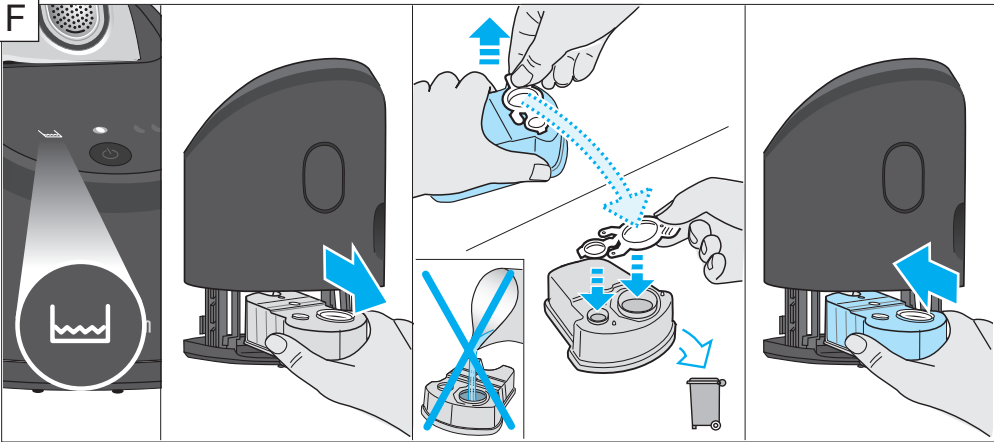
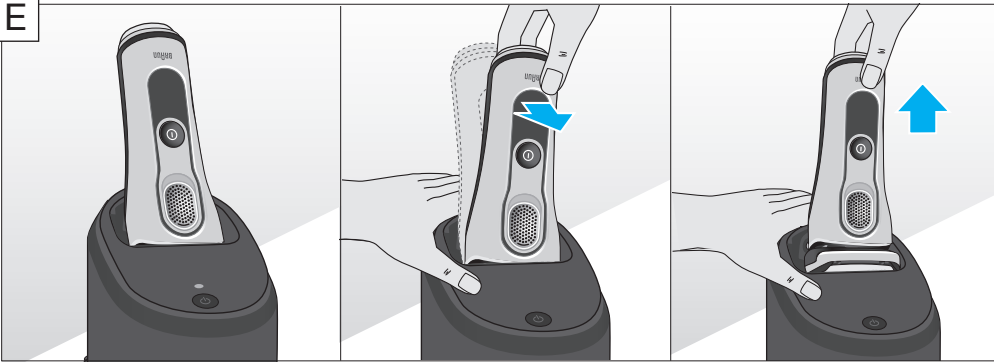
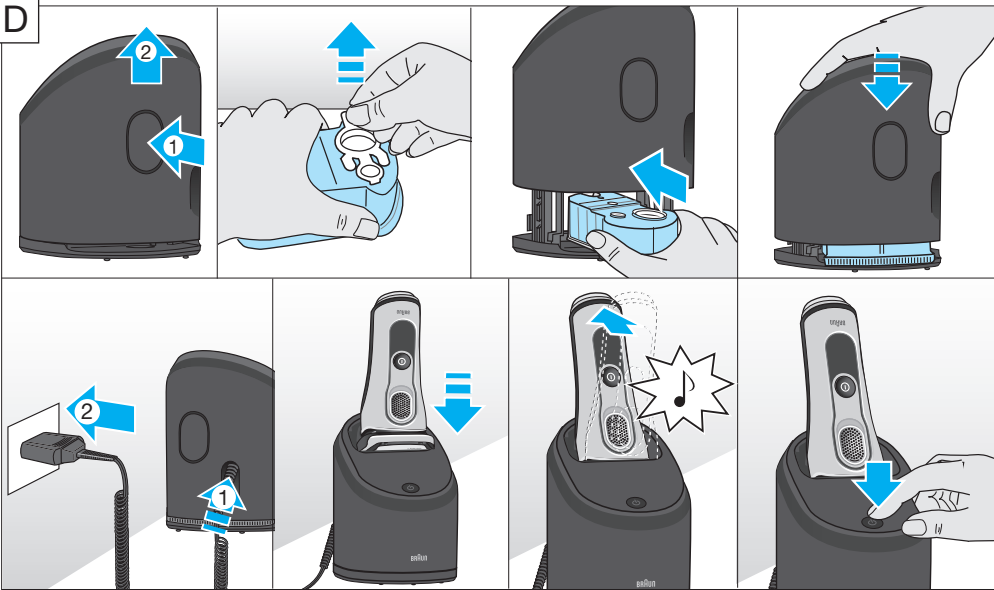

## English

Our products are designed to meet the highest standards of quality, functionality and design. Thank you for your trust in Braun's quality, and we hope you enjoy your new Braun shaver.

**Read these instructions completely, they contain safety information. Keep them for future reference.**

### Warning

Your appliance is provided with a special cord set, which has an integrated Safety Extra Low Voltage power supply. Do not exchange or tamper with any part of it, otherwise there is risk of an electric shock. Only use the special cord set provided with your appliance.



The shaver is suitable for cleaning under running tap water. Detach the shaver from the power supply before cleaning it in water.



Models 9095cc w&d/9093s w&d/9080cc w&d/9040s w&d only:  
This appliance is suitable for cleaning under running water and use in a bath or shower. For safety reasons it can only be operated cordlessly.

Note: Only models 9093s w&d and 9040s w&d can be used with foam or gel.

Do not shave with a damaged foil or cord.

This appliance can be used by children aged from 8 years and above and persons with reduced physical, sensory or mental capabilities or lack of experience and knowledge if they have been given supervision or instruction concerning the safe use of the appliance and understand the hazards involved. Children shall not play with the appliance. Cleaning and user maintenance shall not be made by children unless they are older than 8 years and supervised.

**Oil bottle** (not with all models)  
Keep out of reach of children. Do not

swallow. Do not apply to eyes. Dispose of properly when empty.

**Clean&Charge Station** (models 9095cc w&d/9090cc/9080cc w&d/9075cc/9070cc/9050cc)

To prevent the cleaning fluid from leaking, ensure that the Clean&Charge Station is placed on a flat surface. When a cleaning cartridge is installed, do not tip, move suddenly or transport the station in any way as cleaning fluid might spill out of the cartridge. Do not place the station inside a mirror cabinet, nor place it on a polished or lacquered surface.

The cleaning cartridge contains a highly flammable liquid so keep it away from sources of ignition. Do not expose to direct sunlight and cigarette smoking nor store it over a radiator.

**Do not refill the cartridge and use only original Braun refill cartridges.**

### Shaver

- 1 Foil & Cutter cassette
- 2 Cassette release buttons
- 3 MultiHeadLock switch
- 4 On/off switch
- 5 Shaver display
- 6 Long hair trimmer
- 7 Shaver-to-station contacts
- 8 Release button for long hair trimmer
- 9 Model number of shaver
- 10 Shaver power socket
- 11 Special cord set
- 12 Brush
- 13 Hard travel case

### First use and Charging

Prior to first use remove the protection foil if any from the shaver display. Connect the shaver to an electrical outlet by snapping the special cord set (11) into the power socket (10) or for cc models via the Clean&Charge Station (see Chapter «Clean&Charge Station»).

### Charging and basic operating information

- When charging for the first time, charge continuously for 1 hour.
- A full charge provides up to 50 minutes of cordless shaving time. This may vary according to your beard growth and environmental temperature.

- Recommended ambient temperature for charging is 5 °C to 35 °C. The battery may not charge properly or at all under extreme low or high temperatures.
- Recommended ambient temperature for shaving is 15 °C to 35 °C.
- Do not expose the appliance to temperatures higher than 50 °C for extended periods of time.
- When the shaver is connected to an electrical outlet, it may take some minutes until the display illuminates.

## Shaver display

### Charge status

The shaver display (5) shows the charge status of the battery when connected to an electrical outlet:

- During charging the respective battery segment will blink.
- When fully charged all battery segments will light up for a few seconds then the display turns off.

### Low charge

The low-charge light  flashes red when the battery is running low. You should be able to finish your shave. With switching off the shaver a beep sound reminds of the low charge status.

Models 9095cc w&d/9093s w&d/9090cc: The last 9 minutes of remaining shaving time are displayed in digits.

**Cleaning status** (models 9095cc w&d/9090cc/9080cc w&d/9075cc/9070cc/9050cc)

The cleaning indicator  lights up when the shaver needs to be cleaned in the Clean&Charge Station.

### Travel lock

The lock symbol  lights up when the shaver has been locked to avoid unintended starting of the motor (e.g. for storing in a suitcase).

## Using the shaver (see fig. A)

Press the on/off switch (4) to operate the shaver.

### Tips for a perfect dry shave

1. Always shave before washing your face.
2. At all times, hold the shaver at the right angle (90°) to your skin.
3. Stretch your skin and shave against the direction of your beard growth.

### MultiHeadLock switch (head lock)

To shave hard-to-reach areas (e.g. under the nose) slide the MultiHeadLock switch (3) down to lock the shaver head. The shaver head can be locked in five positions. To change position, move the shaver head with your thumb and forefinger back or forth. It will automatically click into the next position.

Models 9095cc w&d/9090cc/9080cc w&d/9075cc/9070cc/9050cc: For automatic cleaning in the Clean&Charge Station the head lock should be released.

### Long hair trimmer

To trim sideburns, moustache or beard press the release button (8) and slide the long hair trimmer (6) upwards.

**Shaving with the cord** (not for models 9095cc w&d/9093s w&d/9080cc w&d/9040s w&d)

If the shaver has run out of power (discharged), you may also shave with the shaver connected to an electrical outlet via the special cord set.

### Travel lock

- **Activation:** By pressing the on/off switch (4) for 3 seconds the shaver is locked. This is confirmed by a beep sound and the lock symbol in the display. Afterwards the display turns off.
- **Deactivation:** By pressing the on/off switch for 3 seconds the shaver is unlocked again.

## Manual cleaning of the shaver

(see fig. B/C)

### Cleaning under running water

- Switch on the shaver (cordless) and rinse the shaver head under hot running water until all residues have been removed. You may use liquid soap without abrasive substances. Rinse off all foam and let the shaver run for a few more seconds.
- Next, switch off the shaver, press the release buttons (2) to remove the Foil & Cutter cassette (1) and let it dry completely.
- If you regularly clean the shaver under water, then apply once a week a drop of light machine oil on top of the Foil & Cutter cassette.

Models 9093s w&d/9040s w&d only: The shaver should be cleaned after each foam usage.

### Cleaning with a brush

- Switch off the shaver. Remove the Foil & Cutter cassette (1) and tap it out on a flat surface. Using the brush, clean the inner area of the pivoting head. Do not clean the cassette with the brush as this may damage it!

The Foil & Cutter cassette can be attached either way. There is no impact on the shaving performance.

## Clean&Charge Station (models 9095cc w&d/9090cc/9080cc w&d/9075cc/9070cc/9050cc only)

The Clean&Charge Station has been developed for cleaning, charging, lubricating, disinfecting, drying and storing your Braun shaver.

- 14 Station power socket
- 15 Lift button for cartridge exchange
- 16 Station-to-shaver contacts
- 17 Clean&Charge Station display
- 17a Level indicator
- 17b Status light
- 17c Cleaning program indicator (models 9095cc w&d/  
9090cc/9080cc w&d/9075cc only)
- 18 Start button
- 19 Cleaning cartridge

### Installing the Clean&Charge Station (see fig. D)

- Remove the protection foil if any from the Clean&Charge Station display.
- Press the lift button (15) at the rear side of the Clean&Charge Station to lift up the housing.
- Hold the cleaning cartridge (19) down on a flat, stable surface (e.g. table).
- Carefully remove the lid from the cartridge.
- Slide the cartridge from the rear side into the base of the station until it snaps into place.
- Slowly close the housing by pushing it down until it locks.
- Connect the station to an electrical outlet by snapping the special cord set (11) into the power socket (14).

### Charging the shaver in the Clean&Charge Station (see fig. D)

Insert the shaver head with the front showing and released head lock into the cleaning station.

**Important: The shaver needs to be dry and free from any foam or soap residue!**

The contacts (7) on the back of the shaver need to align with the contacts (16) in the station. Push the shaver in the correct position. A beep sound confirms that the shaver sits properly in the station. Charging will start automatically.

### Cleaning the shaver (see fig. D)

When the cleaning indicator  lights up in the shaver display, insert the shaver into the Clean&Charge Station, as described above and press the start button (18).

The hygiene status will be analyzed and is shown by the cleaning program indicators (17c) in the Clean&Charge Station display (models 9095cc w&d/9090cc/9080cc w&d/9075cc only).

If status light (17b) does not shine (Clean&Charge Station switches to stand-by after ca. 10 minutes), press start button twice. Otherwise cleaning will not start. **For best shaving results, we recommend cleaning after each shave.**



The cleaning process consists of several cycles, in which cleaning fluid is flushed through the shaver head. Depending on your Clean&Charge Station model and/or program selected, the cleaning time

takes up to 3 minutes, followed by an active drying phase of about 40 minutes, during which a fan is running.

Afterwards charging will resume, which is indicated in the shaver display. When the shaver is fully charged the display turns off.

### Cleaning programs

Models 9095cc w&d/9090cc/9080cc w&d/9075cc:

-  short economical cleaning
-  normal level of cleaning
-  high intensive cleaning

Models 9070cc/9050cc:

One standard cleaning program is included.

### Removing the shaver from the Clean&Charge Station (see fig. E)

Hold the Clean&Charge Station with one hand and tilt the shaver slightly to the front to release it.

### Cleaning Cartridge / Replacement (see fig. F)

When the level indicator  (17a) lights up permanently red, the remaining fluid in the cartridge is sufficient for about 3 more cycles. When the level indicator blinks red, the cartridge needs to be replaced (about every 3 weeks when used daily).

After having pressed the lift button (15) to open the housing, wait for a few seconds before removing the used cartridge to avoid any dripping. Before discarding the used cartridge, make sure to close the openings using the lid of the new cartridge, since the used cartridge will contain contaminated cleaning solution.

The hygienic cleaning cartridge contains denatured ethanol (specification see cartridge), which once opened will naturally evaporate slowly. Each cartridge, if not used daily, should be replaced after approximately 8 weeks to ensure optimal disinfection. The cleaning cartridge also contains lubricants for the shaving system, which may leave residual marks on the outer foil frame and the cleaning chamber of the Clean&Charge Station. These marks can be removed easily by wiping gently with a damp cloth.

## Accessories

Braun recommends changing your shaver's Foil & Cutter cassette every 18 months to maintain your shaver's maximum performance.

Available at your dealer or Braun Service Centres:

- Foil & Cutter cassette: 90S/90B
- Cleaning cartridge Clean&Charge Station: CCR
- Braun Shaver cleaner spray

## Environmental notice

Product contains batteries and/or recyclable electric waste. For environment protection do not dispose of in household waste, but for recycling take to electric waste collection points provided in your country.



The cleaning cartridge can be disposed of with regular household waste.

Subject to change without notice.

For electric specifications, see printing on the special cord set.



## Trouble-Shooting

<b>Problem:</b>	<b>Possible reason:</b>	<b>Remedy:</b>
<b>SHAVER</b>		
Shaver does not start when pressing the start button.	<ol style="list-style-type: none"> <li>1. Travel lock is activated.</li> <li>2. Wet&amp;dry models 9095cc w&amp;d/9093s w&amp;d/9080cc w&amp;d/9040s w&amp;d. This appliance can only be operated cordlessly.</li> </ol>	<ol style="list-style-type: none"> <li>1. Press the on/off switch for 3 seconds to unlock the shaver.</li> <li>2. Unplug the shaver.</li> </ol>
Shaver does not charge completely and keeps blinking.	Ambient temperature is out of valid range.	Recommended ambient temperature for charging is 5 °C to 35 °C.
Charging does not start when connected to power socket or put in Clean&Charge Station.	<ol style="list-style-type: none"> <li>1. Shaver is not placed properly in the Clean&amp;Charge Station.</li> <li>2. Sometimes charging could start delayed (e.g. after long storage).</li> <li>3. Ambient temperature is out of valid range.</li> <li>4. Special cord set is not plugged in properly.</li> </ol>	<ol style="list-style-type: none"> <li>1. Contacts of shaver need to align with contacts in the Clean&amp;Charge Station.</li> <li>2. Wait a few minutes, if charging will start automatically.</li> <li>3. Recommended ambient temperature for charging is 5 °C to 35 °C.</li> <li>4. Special cord set needs to snap into place.</li> </ol>
Unpleasant smell from the shaver head.	<ol style="list-style-type: none"> <li>1. Shaver head is cleaned with water.</li> <li>2. Cleaning cartridge is in use for more than 8 weeks.</li> </ol>	<ol style="list-style-type: none"> <li>1. When cleaning the shaver head with water only use hot water and from time to time some liquid soap (without abrasive substances). Remove Foil &amp; Cutter cassette to let it dry.</li> <li>2. Change cleaning cartridge at least every 8 weeks.</li> </ol>
Battery performance dropped significantly.	<ol style="list-style-type: none"> <li>1. Shaver head is regularly cleaned with water but not lubricated.</li> <li>2. Foil and cutter are worn which requires more power for each shave.</li> </ol>	<ol style="list-style-type: none"> <li>1. If the shaver is regularly cleaned with water, apply a drop of light machine oil on top of the foil once a week for lubrication.</li> <li>2. Replace Foil &amp; Cutter cassette.</li> </ol>
Shaving performance dropped significantly.	<ol style="list-style-type: none"> <li>1. Shaving system is clogged.</li> <li>2. Foil and cutter are worn.</li> </ol>	<ol style="list-style-type: none"> <li>1. Soak the Foil &amp; Cutter cassette in hot water with a drop of dish liquid. Afterwards rinse it properly and tap it out. Once dry apply a drop of light machine oil on the foil.</li> <li>2. Replace Foil &amp; Cutter cassette.</li> </ol>
Shaver turns off with fully charged battery.	Foil and cutter are worn which requires more power than the motor can deliver. The appliance turns off.	<ul style="list-style-type: none"> <li>– Replace Foil &amp; Cutter cassette.</li> <li>– Regularly oil the shaving system, especially when cleaning with water only.</li> </ul>
Shaver head is damp.	<ol style="list-style-type: none"> <li>1. Drain of the Clean&amp;Charge Station is clogged.</li> <li>2. Cleaning cartridge has been used for quite a while.</li> </ol>	<ol style="list-style-type: none"> <li>1. Clean the drain with a wooden toothpick.</li> <li>2. The alcohol proportion has decreased while the oil proportion has increased. Remove residue with a cloth.</li> </ol>

## CLEAN&CHARGE STATION

Cleaning does not start when pressing the start button.	<ol style="list-style-type: none"> <li>1. Shaver is not placed properly in the Clean&amp;Charge Station.</li> <li>2. Cleaning cartridge does not contain enough cleaning fluid (level indicator blinks red).</li> <li>3. Appliance is in stand-by mode.</li> </ol>	<ol style="list-style-type: none"> <li>1. Insert shaver into the Clean&amp;Charge Station (contacts of the shaver need to align with contacts in the station).</li> <li>2. Insert new cleaning cartridge.</li> <li>3. Press start button again.</li> </ol>
Increased consumption of cleaning fluid.	Drain of the Clean&Charge Station is clogged.	<ul style="list-style-type: none"> <li>– Clean the drain with a wooden toothpick.</li> <li>– Regularly wipe the tub clean.</li> </ul>

## 無料修理規定

- 1.取扱説明書、本体添付ラベル等の注意書に従った使用状態で、保証期間内に故障した場合には、無料にて修理をさせていただきます。
- 2.保証期間内に無料修理をお受けになる場合には、製品と保証書をご持参、ご提示のうえ、お買い上げ販売店またはブラウンリペアセンターにお申し付けください。なお、有料・無料に関わらず、修理のために対象製品を直接当社にお送りいただく場合、その送料等はお客様負担となります。
- 3.ご転居の場合は、事前にお買い上げ販売店、またはブラウンリペアセンターにご相談ください。
- 4.ご贈答などで、本保証書に記入してあるお買い上げ販売店に修理がご依頼できない場合には、ブラウンリペアセンターにご相談ください。
- 5.保証期間内でも次の場合は有料修理になります。
  - 使用上の誤り及び不当な修理や改造による故障ならびに損傷。
  - お買い上げ後の移動、輸送、落下等による故障ならびに損傷。
  - 火災、地震、水害、落雷、その他の天災地変、異常電圧、指定外の使用電源（電圧や周波数）等による故障ならびに損傷。
  - 一般家庭以外（業務用等での長時間利用等）に使用された場合の故障ならびに損傷。
  - 保証書の提示がない場合。
  - 保証書にお買い上げの年月日、お客様名、販売店名の記入または販売店から発行される同等の証明書のない場合、あるいは字句を書き換えられた場合。
  - 消耗品の磨耗や損傷。
  - 当社が認可していない店舗等で修理を行った場合。
- 6.保証書は日本国内においてのみ有効です。
- 7.保証書は再発行いたしませんので紛失しないよう大切に保管してください。

### 修理メモ

- ※ この保証書は、保証書に明示した期間、条件のもとにおいて無料修理をお約束するものです。従ってこの保証書によって、保証を発行している者（保証責任者）、およびそれ以外の事業者に対するお客様の法律上の権利を制限するものではありませんので、保証期間経過後の修理について不明の場合は、お買い上げの販売店またはブラウンリペアセンターにお問い合わせください。
- ※ 保証期間経過後の修理・補修用性能部品の保有期間について詳しくは「保証とアフターサービス」の頁をご覧ください。